

# LEGRABOX

Элегантность движения



Справочная информация  
для розничных продаж

по продукции фирмы Blum от 1 октября 2017 г.

[www.blum.com](http://www.blum.com)

 **blum**<sup>®</sup>

# Содержание

1	<b>Подъёмные механизмы AVENTOS</b>
1	Складной подъёмник AVENTOS HF
2	Откидной подъёмник AVENTOS HS
3	Вертикальный подъёмник AVENTOS HL
4	Поворотный подъёмник AVENTOS HK
5	Поворотный подъёмник AVENTOS HK TIP-ON
6	Малый поворотный подъёмник AVENTOS HK-S
7	Малый поворотный подъёмник AVENTOS HK-S TIP-ON
8	Компактный подъёмник AVENTOS HK-XS
9	Компактный подъёмник AVENTOS HK-XS TIP-ON
10	Ориентировочные значения веса фасада
11	SERVO-DRIVE для AVENTOS HF/HS/HL и HK
12	<b>Система выдвижения LEGRABOX</b>
13	Ящики LEGRABOX
13	LEGRABOX pure
15	LEGRABOX free
17	LEGRABOX pure – специальные конструкции
18	TIP-ON BLUMOTION для LEGRABOX
20	Разделительные системы AMBIA-LINE
22	<b>Система выдвижения TANDEMBOX</b>
22	Ящики TANDEMBOX plus
23	Ящики TANDEMBOX plus с царгой “N”
23	Ящики TANDEMBOX plus с царгой “M”
25	Ящики TANDEMBOX plus с царгой “K”
25	Ящики TANDEMBOX plus – специальные конструкции
27	Ящики TANDEMBOX plus – под мойку
27	Ящики TANDEMBOX plus – SPACE CORNER
28	ORGA-LINE для TANDEMBOX plus – “B”/“C”/“D”
29	Ящики TANDEMBOX antaro
29	Ящики TANDEMBOX antaro с царгой “N”
29	Ящики TANDEMBOX antaro с царгой “M”
32	Ящики TANDEMBOX antaro с царгой “K”
33	Ящики TANDEMBOX antaro – специальные конструкции
34	ORGA-LINE для TANDEMBOX antaro – “C”/“D”
35	Ящики TANDEMBOX intivo
35	Вставки для TANDEMBOX intivo
36	Ящики TANDEMBOX intivo с царгой “N”
36	Ящики TANDEMBOX intivo с царгой “M”
36	Ящики TANDEMBOX intivo с царгой “L”
37	Ящики TANDEMBOX intivo – специальные конструкции
38	ORGA-LINE для TANDEMBOX intivo – “D”
39	Помощники ORGA-LINE
39	Принадлежности для TANDEMBOX
40	TIP-ON BLUMOTION для TANDEMBOX
42	Лотки и разделители ORGA-LINE для TANDEMBOX (plus/antaro/intivo) – “M”
43	<b>CABLOXX</b>
44	<b>Направляющие TANDEM</b>
46	<b>Направляющие MOVENTO</b>
47	MOVENTO TIP-ON BLUMOTION
48	<b>SERVO-DRIVE для LEGRABOX, TANDEMBOX, TANDEM и MOVENTO</b>
50	<b>Ящики METABOX</b>
52	<b>Роликовые направляющие STANDARD</b>
52	<b>Системы петель</b>
53	Петли CLIP top BLUMOTION в цвете чёрный оникс
54	Петли CLIP top BLUMOTION
54	Петли CLIP top
56	Петли MODUL
57	Петли CLIP top и CLIP без пружины (для TIP-ON) и TIP-ON
58	<b>SERVO-DRIVE flex</b>
59	<b>Специальные изделия</b>
59	<b>Шаблоны, кондукторы, станки и приспособления</b>
64	<b>Контакты</b>
64	Адрес ООО “Блум”, схема и описание проезда
64	Дилеры в Москве и Московской области
65	Представители и дилеры в федеральных округах России

# Складной подъёмник AVENTOS HF со встроенной системой мягкого закрывания BLUMOTION



**BLUMOTION** Подъёмный механизм для лёгкого открывания и бесшумного закрывания, со встроенной системой BLUMOTION.

Для безупречной работы подъёмника необходима настройка силового механизма!

⚠ Не тяните открытые рычаги вниз без установленного фасада во избежание травм и поломок!

Корпус: 📏 высота 480 – 1 040 мм, 📏 ширина до 1 800 мм

Коэффициент мощности [KM] = Высота корпуса [мм] x Вес фасада с ручкой [кг]

KM 2 600 – 5 500		KM 9 000 – 17 250	
20F2201.05		20F2801.05	
20F2201.05	20F2501.05	20F2801.05	20F2801.05
KM 960 – 2 650	KM 5 350 – 10 150	KM 9 000 – 17 250	KM 13 500 – 25 900

■ Силовой механизм с одной стороны   ■ Силовой механизм с двух сторон   ■ Три силовых механизма<sup>1</sup>   KM – Коэффициент мощности

Комплект AVENTOS HF для деревянных фасадов и шир. алюм. рамок: 2x (1 F2x, 2 F3x), л&п 3, 2x 4, [2/3/4]x (5, 6), [6/8/10]x 7a

Выберите комплект на основе Высоты корпуса, Коэффициента мощности и Количества петель\*.

Коэффициент мощности	Сил. механизм	Кол-во петель	Высота корпуса / рычаг							
			480 – 570 мм / F32		560 – 710 мм / F35		700 – 900 мм / F38		760 – 1040 мм / F39	
			№	Баллы	№	Баллы	№	Баллы	№	Баллы
2600 – 5500	F22	2	HF01-2	105,10	HF04-2	108,46	HF07-2	115,12	HF10-2	120,17
5350 – 10150	F25	2	HF02-2	109,78	HF05-2	113,14	HF08-2	119,80	HF11-2	124,85
		3	HF02-3	117,39	HF05-3	120,75	HF08-3	127,41	HF11-3	132,46
9000 – 17250	F28	2	-	-	-	HF09-2	126,48	HF12-2	131,53	
		3	HF03-3	124,07	HF06-3	127,43	HF09-3	134,09	HF12-3	139,14
		4	HF03-4	131,68	HF06-4	135,04	HF09-4	141,70	HF12-4	146,75

\* Стандарт – 2 петли. 3 петли при ширине корпуса > 1200 мм или весе фасада с ручкой 12-20 кг. 4 петли при ширине 1800 мм или весе от 20 кг. HF01-x – кол-во петель. Таблица не учитывает ширину корпуса – возможен заказ с другим количеством петель, например, HF01-3. Расчет веса фасада: Высота (м) x ширина (м) x толщина (м) x плотность (680кг/м³ для ДСП, 760кг/м³ для МДФ). См. также таблицы на стр. 10.

Примеры заказа комплектов HF..a для узких алюм. рамок с различным кол-вом петель. HFxx-2a (с 2 петлями) = HFxx-2 + 17,70.

HFa07-2	Выс. к. 720 мм	Вес 5 кг	KM 3600	Шир. к. 900 мм	2x (1 F22, 2 F38), л&п 3, 2x 4, 2x (8, 9, 10, 7a, 11)	131,23
HFa11-3	Выс. к. 920 мм	Вес 9 кг	KM 8280	Шир. к. 1400 мм	2x (1 F25, 2 F39), л&п 3, 2x 4, 3x (8, 9, 7a, 11), 2x 10	154,14

№	Артикул	Кол. <sup>2</sup>	Комплектация подъёмного механизма AVENTOS HF	Баллы за 1 шт.
---	---------	-------------------	--	----------------

### Общие комплектующие

			Коэфф. мощности				
			2 600 – 5 500	5 350 – 10 150	9 000 – 17 250		
1	20F2x01	2	Силовой механизм (симм.)	F22 27,73	F25 30,07	F28 33,41	
			Высота корпуса				
2	20F3x01	2	Телескопический рычаг <sup>3</sup> (симм.)	F32 13,36	F35 15,03	F38 18,36	F39 20,89
3	20F8001	л/п	Заглушка основная (ле./пр.) серая [бел. шёлк/гав.-коричн. <sup>4</sup> ]	2,14 [2,64]			
4	20F9001	2	Заглушка круглая (симм.) серая [бел. шёлк/гав.-коричн. <sup>4</sup> ]	0,27 [0,38/0,31]			

### Комплектация AVENTOS HF для деревянных фасадов и широких алюм. рамок

5	70T5550.TL	2	Петля CLIP top 120°, без пружины	на самор.	2,17
6	78Z5500T	2	Средняя петля CLIP top	на самор.	4,12
7a	175H3100.21 <sup>6</sup>	1 <sup>6</sup>	Ответная планка (одинаковая): 7a для телескопического рычага, 7c для петли CLIP top	7a на самор.	5,54
7b	177H3100 <sup>6</sup>	6	120°, 7b для средней петли <sup>5</sup>	7b под пресс	0,81
7c	177H3100E <sup>6</sup>	6		7c Expando	0,81

### Комплектация AVENTOS HF для узких алюминиевых рамок

8	72T550A.TL	2	Петля 120° без пруж. к узкой алюм. рамке	на самор.	4,08
9	78Z550AT	2	Средняя петля для узкой алюм. рамки	на самор.	4,51
10	175H5B00	2	Держатель рычага для узкой алюм. рамки	на самор.	3,94
7a	175H3100	2		7a на самор.	0,66
7b	177H3100	2	Ответная планка для петли CLIP top 120°	7b под пресс	0,81
7c	177H3100E	2		7c Expando	0,81
11	175H5A00	2	Держ. для средн. петли к узкой ал. рамке	на самор.	3,94

### Деревянные фасады и широкие алюминиевые рамки

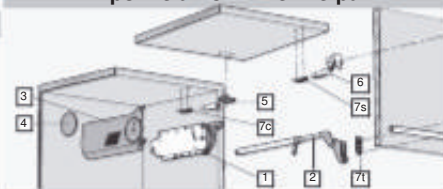

### Узкие алюминиевые рамки

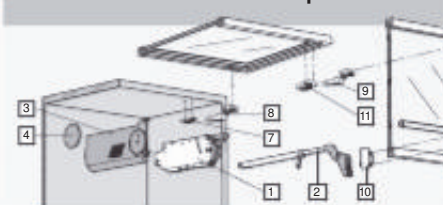

20F7051	Ограничитель угла открывания для AVENTOS HF 104°, тёмно-сер., симм.	1,60
20F7011	Ограничитель угла открывания для AVENTOS HF 83°, светло-сер., симм.	1,60

<sup>1</sup> Дополнительный 3й механизм устанавливается на промежуточную стенку; с узкими алюминиевыми рамками не используется.

<sup>2</sup> Количество для HF01-2/HF07-2a и др. Фактическое количество зависит от KM, количества сил. механизмов, ширины корпуса и веса фасада.

<sup>3</sup> При асимметричных фасадах больший должен быть сверху, а рычаги выбираются по теоретической высоте корпуса = 2 высоты верхнего фасада (KM по факт. высоте).

<sup>4</sup> Полный комплект в цвете белый шёлк + 1,22, в цвете гавана-коричневый + 1,09.

<sup>5</sup> При ширине рамки менее 55 мм для средней петли используйте только крестообразные ответные планки, например, 173H7100.

<sup>6</sup> В комплекте [175H3100.21..S6] 6 ответных планок под саморез и 8 саморезов для силового механизма.



# Откидной подъёмник AVENTOS HS

со встроенной системой мягкого закрывания BLUMOTION



**BLUMOTION** Откидной подъёмный механизм AVENTOS HS прекрасно подходит для больших цельных фасадов. Любые фасады плавно поднимаются над корпусом без усилий. Остановить подъёмник можно в любом положении. При закрывании благодаря BLUMOTION фасад притормаживается и закрывается мягко и бесшумно. Система отличается лёгким монтажом и удобной регулировкой – фасад устанавливается на подъёмный механизм без инструмента и регулируется в трёх измерениях.

⚠ Не тяните вниз открытые рычаги без установленного фасада во избежание травм и поломок!

Корпус:

- высота 350 – 800 мм
- ширина до 1 800 мм<sup>1</sup>

## Полный комплект подъёмного механизма AVENTOS HS

	Высота корпуса (мм)				№	Силовой механизм	Баллы
	350 – 400 мм	400 – 450 мм	450 – 500 мм	500 – 525 мм			
Вес фасада с ручкой (кг) <sup>2</sup>	2,00 – 5,00 кг	2,00 – 4,75 кг	2,50 – 4,25 кг	2,50 – 4,25 кг	HS01	20S2A01	124,11
	4,25 – 9,50 кг	4,00 – 9,00 кг	3,50 – 8,50 кг	3,25 – 7,75 кг	HS02	20S2B01	124,11
	8,75 – 12,00 кг	8,25 – 13,50 кг	7,50 – 14,75 кг	7,25 – 15,00 кг	HS03	20S2C01	130,79
Вес фасада с ручкой (кг) <sup>2</sup>	526 – 550 мм	550 – 600 мм	600 – 650 мм	650 – 675 мм	HS04	20S2D01	124,11
	3,00 – 6,75 кг	3,00 – 6,50 кг	3,00 – 6,00 кг	3,00 – 5,50 кг	HS05	20S2E01	130,79
	6,00 – 13,00 кг	5,50 – 12,50 кг	5,25 – 11,75 кг	5,00 – 11,25 кг	HS06	20S2F01	178,70
Вес фасада с ручкой (кг) <sup>2</sup>	676 – 700 мм	700 – 750 мм	750 – 800 мм		HS07	20S2G01	130,79
	3,50 – 8,00 кг	3,50 – 7,75 кг	3,50 – 7,25 кг		HS08	20S2H01	130,79
	6,75 – 13,50 кг	6,50 – 13,25 кг	6,00 – 12,75 кг		HS09	20S2I01	178,70
	12,50 – 21,50 кг	11,50 – 21,50 кг	10,50 – 20,50 кг				

№	Артикул	Комплектация подъёмного механизма AVENTOS HS	Кол.	Баллы за 1 шт.									
1	20S2x01	Силовой механизм (симм.)	2	S2A	30,57	S2B	30,57	S2C	33,91	S2D	30,57	S2E	33,91
				S2F	57,87	S2G	33,91	S2H	33,91	S2I	57,87		
2	20S3501	Рычаг (ле./пр.)	л+п	21,21+24,22									
3	20S8001	Заглушка основная (ле./пр.) серая [бел. шёлк <sup>3</sup> ]	л/п	2,14 [2,64]									
4	20F9001	Заглушка круглая с лого Blum (симм.) серая [бел. шёлк <sup>3</sup> ]	2	0,27 [0,38]									
5	20Q1061UN	Круглая штанга попер. стабилиз. 1 061 мм под раскрой <sup>4</sup>	1	9,02									
6	20Q0003	Заглушка круглого поперечного стабилизатора (симм.)	2	0,18									
	20S4201			7a Крепление фасада под саморезы (симм.)	2	1,67							
7	20S4201A	7b Крепление фасада для узких алюм. рамок (симм.) <sup>5</sup>	2	8,31									
		20Q153ZN		Соединитель для поперечного стабилизатора (153 мм)		13,62							

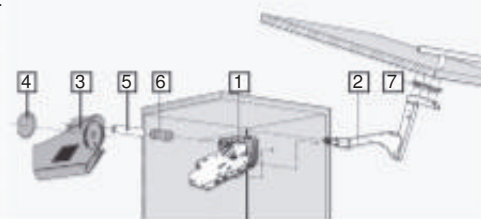

<sup>1</sup> мин. внутр. глубина 276 мм, min. отступ от края до полки 22 мм, min. высота от полки до крышки корпуса 225 мм, max. выступ верхней декор. панели 28-35 мм, max. высота верхней декор. панели 101 мм

<sup>2</sup> Расчет веса фасада: Высота (м) x ширина (м) x толщина (м) x плотность (680кг/м<sup>3</sup> для ДСП, 760кг/м<sup>3</sup> для МДФ). См. стр. 10.

<sup>3</sup> Комплект в цвете белый шёлк + 1,22.

<sup>4</sup> Раскрой штанги стабилизатора: внутренняя ширина -129 мм, SERVO-DRIVE -164 мм.

<sup>5</sup> Комплект с креплением фасада для узких алюм. рамок считается отдельно: + 13,28 к комплекту с креплением под саморезы.

### Для совершенной работы AVENTOS необходима настройка!

#### Настройка силового механизма шуруповёртом (отвёрткой):

Фасад должен останавливаться в любом положении. Если фасад опускается из среднего положения, необходимо осуществить настройку вращением направо, если поднимается – вращением налево.



#### Трёхмерная регулировка зазоров фасада:

Производится на рычаге крестообразной отвёрткой.





# Вертикальный подъёмник AVENTOS HL

со встроенной системой мягкого закрывания BLUMOTION



**BLUMOTION** Вертикальный подъёмник AVENTOS HL может полностью подниматься вверх, обеспечивая отличный доступ к содержимому шкафа. Система BLUMOTION закрывает фасад мягко и бесшумно. AVENTOS HL позволяет работать со всеми стандартными размерами фасадов и хорошо зарекомендовал себя с широкими фасадами. Поскольку AVENTOS HL открывается вверх параллельно корпусу, его можно использовать с другими корпусами над ним.

⚠ Не тяните открытые рычаги вниз без установленного фасада во избежание травм и поломок!

Корпус:

- 🔴 высота 300 – 580 мм
- 🔴 ширина до 1 800 мм<sup>1</sup>

## Полный комплект подъёмного механизма AVENTOS HL

Высота корпуса / рычаг

	300 – 350 мм	№	350 – 400 мм	№	400 – 550 мм	№	450 – 580 мм	№	Силовой механизм		
	20L3201		20L3501		20L3801		20L3901				
Вес фасада с ручкой (кг) <sup>2</sup>	1,25 – 4,25 кг	HL01	1,25 – 2,50 кг	HL05					20L2101		
	124,55		126,56								
	3,50 – 7,25 кг	HL02	1,75 – 5,00 кг	HL06	1,75 – 3,50 кг	HL10			20L2301		
	124,55		126,56		128,56						
	6,50 – 12,00 кг	HL03	4,25 – 9,00 кг	HL07	2,75 – 6,75 кг	HL11	2,00 – 5,25 кг	HL14	20L2501		
	131,23		133,24		135,24		140,59		140,59		
	11,00 – 20,00 кг	HL04	8,00 – 14,75 кг	HL08	5,75 – 11,75 кг	HL12	4,25 – 9,25 кг	HL15	20L2701		
	131,23		133,24		135,24		140,59		140,59		
			13,50 – 20,00 кг		181,15		183,15		188,50	188,50	HL16

№	Артикул	Комплектация подъёмного механизма AVENTOS HL	Кол.	Баллы за 1 шт.									
1	20L2x01	Силовой механизм (симм.)	2	L21	30,57	L23	30,57	L25	33,91	L27	33,91	L29	57,87
2	20L3x01	Рычаг (ле./пр.) <sup>3</sup>	ле. пр.	L32	18,54 22,55	L35	19,54 23,55	L33	20,55 24,56	L39	23,22 27,23		
3	20L8001	Заглушка большая (ле./пр.) серая [бел. шёлк]	л/п	2,14	[2,64]								
4	20F9001	Заглушка круглая с лого Blum (симм.) серая [бел. шёлк] <sup>4</sup>	2	0,27	[0,38]								
5	20Q1061UA	Овальная штанга попер. стабилиз. 1061 мм под раскрой <sup>5</sup>	1	13,36									
6	20Q0003A01	Заглушка овального поперечного стабилизатора (симм.)	2	0,40									
7	20S4201	7a Крепление фасада под саморезы (симм.)	2	1,67									
	20S4201A	7b Крепление фасада для узких алюм. рамок (симм.) <sup>5</sup>	2	8,31									
	20Q153ZA	Соединитель овального поперечного стабилизатора 91 мм при шир. корпуса > 1219 мм										14,74	
	20L7051	Ограничитель угла открывания для AVENTOS HL 124°, симм.										5,89	
	BIT-PZ KS2	Крестовая насадка № 2, длина 39 мм для регулировки любого силового механизма										5,60	

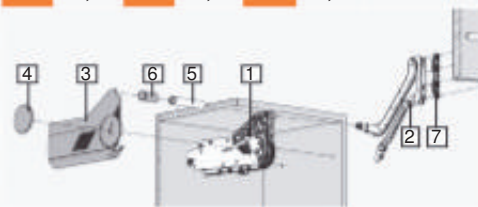

<sup>1</sup> мин. внутр. глубина 278 мм, <sup>2</sup> мин. отступ от края до полки 56 мм, <sup>3</sup> мин. высота от полки до крышки корпуса 174 мм,  
<sup>4</sup> Расчет веса фасада: Высота (м) x ширина (м) x толщина (м) x плотность (680кг/м<sup>3</sup> для ДСП, 760кг/м<sup>3</sup> для МДФ). См. стр. 10.  
<sup>5</sup> Раскрой штанги стабилизатора: внутренняя ширина -129 мм, SERVO-DRIVE -164 мм.  
<sup>6</sup> Комплект в цвете белый шёлк + 1,22.  
<sup>7</sup> Комплект с креплением фасада для узких алюм. рамок считается отдельно: + 13,28 к комплекту с креплением под саморезы.

### Для совершенной работы AVENTOS необходима настройка!

#### Настройка силового механизма шуруповёртом (отвёрткой):

Фасад должен останавливаться в любом положении. Если фасад опускается из среднего положения, необходимо осуществить настройку вращением направо, если поднимается – вращением налево.



#### Трёхмерная регулировка зазоров фасада:

Производится на рычаге крестообразной отвёрткой.



# Поворотный подъёмник AVENTOS HK

со встроенной системой мягкого закрывания BLUMOTION



**BLUMOTION** AVENTOS HK – это идеальный подъёмник при небольшой высоте корпуса верхнего шкафа, в высоком шкафу и над холодильником. При открывании фасада подъёмного механизма AVENTOS HK сверху требуется минимум места.

Механизм подъёмника позволяет остановить его в любом положении. BLUMOTION обеспечивает мягкое и бесшумное закрывание.

Монтаж фасада осуществляется без инструмента с помощью системы CLIP.

**⚠** Не тяните открытые рычаги вниз без установленного фасада во избежание травм и поломок!

Корпус:

- 📏 высота 205 – 600 мм
- 📏 ширина до 1800 мм<sup>1</sup>

**Коэффициент мощности [KM] = Высота корпуса [мм] x Вес фасада, включая двойной вес ручки [кг]**

С помощью коэффициента мощности (KM) рассчитывается тип силового механизма.<sup>2</sup>

В пересекающихся областях для выбора силового механизма рекомендуется пробная установка.



## Полный комплект подъёмного механизма AVENTOS HK

Коэффициент мощности	Силовой механизм	Угол открывания	Стандартный фасад		Узкая алюм. рамка	
			№	Баллы	№	Баллы
480 – 1500	20K2301	107°	HK01	58,46	HKA01	71,74
750 – 2500	20K2501	107°	HK02	58,46	HKA02	71,74
1500 – 4900	20K2701	107°	HK03	61,24	HKA03	74,52
3200 – 9000	20K2901	100°	HK04	92,12	HKA04	105,39

№	Артикул	Комплектация подъёмного механизма AVENTOS HK	Кол.	Баллы за 1 шт.							
1	20K2x01	Силовой механизм (симм.)	2	K23	24,93	K25	24,93	K27	26,33	K29	41,76
2	20K8001	Заглушка большая (ле./пр.) серая [бел. шёлк/гав.-коричн. <sup>3</sup> ]	л/п	2,32	[2,83]						
3	20K9001	Заглушка мал. (ле./пр.) серая [бел. шёлк/гавана-коричн. <sup>3</sup> ]	л/п	0,30	[0,34]						
4	20S4201	4a Крепление фасада под саморезы (симм.)	2	1,67							
	20S4201A	4c Крепление фасада для узких алюм. рамок (симм.)*	2	8,31							

\* Вариант комплектации.

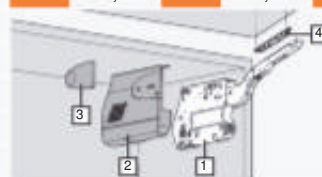

	20K7041	Ограничитель угла открывания для AVENTOS HK 100°, тёмно-сер., симм.	0,70
	20K7011	Ограничитель угла открывания для AVENTOS HK 75°, светло-сер., симм.	0,70
	BIT-PZ KS2	Крестовая насадка № 2, длина 39 мм для регулировки любого силового механизма	5,60

<sup>1</sup> ☑ мин. внутр. глубина 207 мм, ☐ мин. внутр. высота 200 мм.

<sup>2</sup> При ширине корпуса 1200 мм и более в связи с прогибом фасада в открытом положении рекомендуется третий силовой механизм. Расчет веса фасада: Высота (м) x ширина (м) x толщина (м) x плотность (680кг/м<sup>3</sup> для ДСП, 760кг/м<sup>3</sup> для МДФ). См. стр. 10.

Макс. вес на 2 силовых механизма 18 кг. С третьим силовым механизмом коэффициент мощности и вес фасада увеличиваются на 50%.

<sup>3</sup> Комплект в цвете белый шёлк и в цвете гавана-коричневый + 1,09.

### Для совершенной работы AVENTOS необходима настройка!

#### Настройка силового механизма шуруповёртом (отвёрткой):

Фасад должен останавливаться в любом положении. Если фасад опускается из среднего положения, необходимо осуществить настройку вращением направо, если поднимается – вращением налево.



#### Трёхмерная регулировка зазоров фасада:

Производится на рычаге крестообразной отвёрткой.



# Поворотный подъёмник AVENTOS HK TIP-ON

механическая система открывания



**TIP-ON** В современном дизайне мебели роль фасадов без ручек становится все более значимой. Подъёмник AVENTOS HK с TIP-ON открывается при нажатии на фасад и надёжно удерживает его в закрытом положении. Мин. внутренняя глубина корпуса (с навесками) 261 мм, мин. внутренняя высота 200 мм.

Для безупречной работы подъёмника необходима настройка силового механизма!

⚠ Не тяните открытые рычаги без установленного фасада во избежание травм и поломок!

Корпус:

- высота 205 – 600 мм
- ширина до 1800 мм<sup>1</sup>

Макс. вес двери при двух силовых механизмах 18 кг.  
Коэффициент мощности такой же, как у стандартного AVENTOS HK. Силовые механизмы специальные. Расчет веса фасада см. НК.  
При использовании третьего силового механизма коэффициент мощности и вес фасада увеличиваются на 50%.  
Для широких корпусов во избежание прогиба фасада в открытом положении рекомендуется 3-й силовой механизм.

**Коэффициент мощности [KM] = Высота корпуса [мм] x Вес фасада**

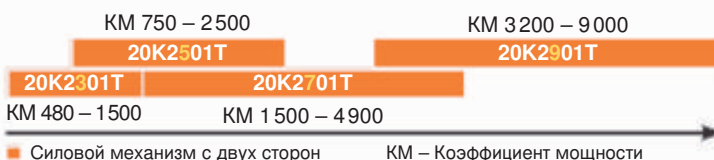

## Полный комплект подъёмного механизма AVENTOS HK с TIP-ON

Коэффициент мощности	Силовой механизм	Угол открывания	Стандартный фасад		Узкая алюм. рамка	
			№*	Баллы	№*	Баллы
480 – 1500	20K2301T	107°	НКТ01	67,85	НКТА01	81,12
750 – 2500	20K2501T	107°	НКТ02	67,85	НКТА02	81,12
1500 – 4900	20K2701T	107°	НКТ03	78,71	НКТА03	91,98
3200 – 9000	20K2901T	100°	НКТ04	109,61	НКТА04	122,89

\* Комплект в цвете белый шёлк и в цвете гавана-коричневый + 1,09.  
Комплекты с «длинным» TIP-ON + 1,62.

№	Артикул	Комплектация подъёмника AVENTOS HK с TIP-ON	Кол.	Баллы за 1 шт.							
1	20K2x01T	Силовой механизм (симм.)	2	K23T	27,23	K25T	27,23	K27T	32,66	K29T	48,11
2	20K8001	Заглушка большая (ле./пр.) серая [бел. шёлк/гав.-коричн.]	л/п		2,32 [2,83]						
3	20K9001	Заглушка мал. (ле./пр.) серая [бел. шёлк/гавана-коричн.]	л/п		0,30 [0,34]						
4	20S4201	4a Крепление фасада под саморезы (симм.)	2		1,67						
	20S4201A	4c Крепление фасада для узких алюм. рамок (симм.)	2		8,31						
5	956.1002	5a Короткий TIP-ON: высота фасада ≤ 500 мм <sup>2</sup>	1		4,67						
	956A1002	5b Длинный TIP-ON: высота фасада > 500 мм <sup>2*</sup>	1		6,30						
6	955.1008S	6 Пластина к TIP-ON, на саморез (включая саморез) <sup>3</sup>	1		0,13						
7	956.1201	7 Держатель TIP-ON «короткий» [«длинный» см. стр. 57] <sup>2*</sup>	1		1,42						

\* Варианты комплектации. Не входят в стандартный комплект.

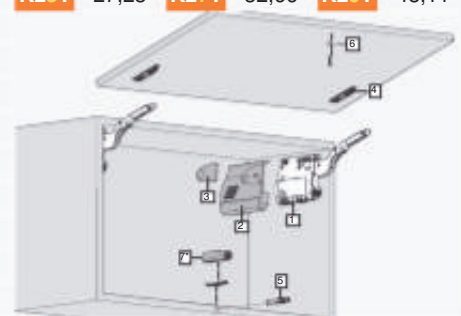

	20K7041	Ограничитель угла открывания для AVENTOS HK 100°, симм.	0,70
	20K7011	Ограничитель угла открывания для AVENTOS HK 75°, симм.	0,70
	BIT-PZ KS2	Крестовая насадка № 2, длина 39 мм для регулировки любого силового механизма	5,60

<sup>1</sup> □ мин. внутр. глубина 207 мм, □ мин. внутр. высота 200 мм.

<sup>2</sup> При заказе TIP-ON указывайте цвет: платиново-серый, белый шёлк или терра-чёрный. Подробнее см. стр. 57.

Выбор TIP-ON не зависит от ширины фасада. Устанавливается посередине дна корпуса. Может крепиться на держателе 7 и др.

<sup>3</sup> Нельзя использовать пластину для наклеивания. Можно использовать пластину для вдавливания (см. стр. 57).



# Малый поворотный подъёмник AVENTOS HK-S

со встроенной системой мягкого закрывания BLUMOTION



**BLUMOTION** AVENTOS HK-S – решение для малых верхних шкафов и встраиваемых конструкций, например, над холодильником или шкафом для запасов. Его преимущества:

- Небольшой установочный размер
- Минимум усилий при открывании и закрывании
- Остановка в любом положении
- Простая бесступенчатая настройка силового механизма
- Простой монтаж, трёхмерная регулировка фасада
- Угол открывания 107°

**⚠** Не тяните открытые рычаги вниз без установленного фасада во избежание травм и поломок!

AVENTOS HK-S



Корпус: до 600 мм, зависит от КМ  
 мин. внутр. глубина 163 мм  
 мин. внутр. высота 150 мм

**Коэффициент мощности [KM] = Высота корпуса [мм] x Вес фасада, включая двойной вес ручки [кг]**

С помощью коэффициента мощности (KM) подбирается комбинация силовых механизмов.

В пересекающихся областях для выбора силового механизма рекомендуется пробная установка!

Расчет веса фасада: Высота (м) x ширина (м) x толщина (м) x плотность (680кг/м³ для ДСП, 760кг/м³ для МДФ). См. стр. 10.

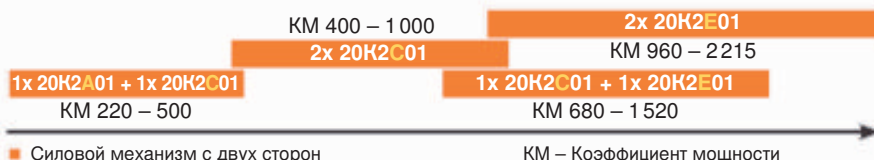

## Полный комплект подъёмного механизма AVENTOS HK-S

Коэффициент мощности	Комбинации силовых механизмов <sup>1</sup>	Стандартный фасад		Узкая алюм. рамка	
		№	Баллы	№	Баллы
220 – 500	1 x 20K2A01 + 1 x 20K2C01	HKS01	28,38	HKSA01	35,70
400 – 1000	2 x 20K2C01	HKS02	31,72	HKSA02	39,04
680 – 1520	1 x 20K2C01 + 1 x 20K2E01	HKS03	31,72	HKSA03	39,04
960 – 2215	2 x 20K2E01	HKS04	31,72	HKSA04	39,04

№	Артикул	Комплектация подъёмного механизма AVENTOS HK-S	Кол.	Баллы за 1 шт.					
1	20K2x01	Силовой механизм (симм.)	2	K2A	10,02	K2C	13,36	K2E	13,36
2	20K8A01	Заглушка цельная (ле./пр.) серая [бел. шёлк <sup>2</sup> ]	л/п	1,84 [2,34]					
3	175H3100	Крепление фасада под саморезы из стали (симм.)	2	0,66					
	20K4A00A	Крепление фасада для узких алюм. рамок*	л+п	8,64					

\* Вариант комплектации.

Силовой механизм	Пружина	В брошюре AVENTOS комплекты силовых механизмов (включают заглушки) указаны следующим образом:	
20K2A01	отсутствует	HK-S1 - 20K2B00: 20K2A01 + 20K2C01 (+ 2 заглушки 20K8A01)	
20K2C01	слабая	HK-S2 - 20K2C00: 2 x 20K2C01 (+ 2 заглушки 20K8A01)	
20K2E01	сильная	HK-S4 - 20K2E00: 2 x 20K2E01 (+ 2 заглушки 20K8A01)	
	20K7A41	Ограничитель угла открывания для AVENTOS HK-S 100°, тёмно-сер., симм.	0,70
	20K7A11	Ограничитель угла открывания для AVENTOS HK-S 75°, светло-сер., симм.	0,70
	BIT-PZ KS2	Крестовая насадка № 2, длина 39 мм для регулировки любого силового механизма	5,60

### Для совершенной работы AVENTOS необходима настройка!



После настройки фасад должен останавливаться в любом положении.

На рычаге производится трёхмерная регулировка зазоров фасада.



<sup>1</sup> Комбинации 2 x 20K2A01 и 20K2A01 + 20K2E01 невозможны!

<sup>2</sup> Комплект в цвете белый шёлк + 1,00.

# Малый поворотный подъёмник AVENTOS HK-S TIP-ON

механическая система открывания



**TIP-ON** Мебель без ручек давно является неотъемлемой частью современного дизайна. Легкое и удобное открывание возможно теперь благодаря механической системе TIP-ON. Его преимущества:

- Механическая система открывания
- Дополняет линейку TIP-ON для ящиков и дверей
- Простой монтаж
- Для фасадов разных размеров
- Для любого жилого помещения
- Легкое открывание и надежная фиксация

⚠ Не тяните открытые рычаги без установленного фасада во избежание травм и поломок!

Корпус: высота до 600 мм, ширина зависит от КМ  
 мин. внутр. глубина 163 мм  
 мин. внутр. высота 150 мм

**Коэффициент мощности [KM] = Высота корпуса [мм] x Вес фасада**

С помощью коэффициента мощности (KM) подбирается комбинация силовых механизмов.

В пересекающихся областях для выбора силового механизма рекомендуется пробная установка!

Расчет веса фасада: Высота (м) x ширина (м) x толщина (м) x плотность (680кг/м³ для ДСП, 760кг/м³ для МДФ). См. стр. 10.

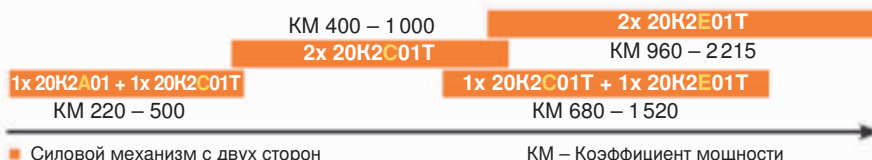

## Полный комплект подъёмного механизма AVENTOS HK-S TIP-ON

Коэффициент мощности	Комбинации силовых механизмов <sup>1</sup>	Стандартный фасад		Узкая алюм. рамка	
		№	Баллы	№	Баллы
220 – 500	1 x 20K2A01 + 1 x 20K2C01T	HKST01	33,46	HKSTA1	40,79
400 – 1000	2 x 20K2C01T	HKST02	37,09	HKSTA2	44,41
680 – 1520	1 x 20K2C01T + 1 x 20K2E01T	HKST03	37,09	HKSTA3	44,41
960 – 2215	2 x 20K2E01T	HKST04	37,09	HKSTA4	44,41

№	Артикул	Комплектация AVENTOS HK-S с TIP-ON	Кол.	Баллы за 1 шт.					
1	20K2x01T	Силовой механизм (симм.)	2	K2A	10,02	K2CT	13,65	K2ET	13,65
2	20K8A01	Заглушка цельная (ле./пр.) серая [бел. шёлк <sup>2</sup> ]	л/п	1,84 [2,34]					
3	175H3100	3s Крепление фасада под саморезы из стали (симм.)	2	0,66					
	20K4A00A	3c Крепление фасада для узких алюм. рамок	л+п	8,64					
4	956.1002	4a Короткий TIP-ON с регул. (высота фасада ≤ 500 мм) <sup>3</sup>	1	4,67					
	956A1002	4b Длинный TIP-ON с регул. (высота фасада > 500 мм) <sup>3*</sup>	1	6,30					
5	955.1008S	Пластина к TIP-ON, на саморез (включая саморез) <sup>4</sup>	1	0,13					
6	956.1201	Держатель TIP-ON “короткий” [“длинный” см. стр. 57] <sup>3*</sup>	1	1,42					

\* Варианты комплектации. Не входят в стандартный комплект.

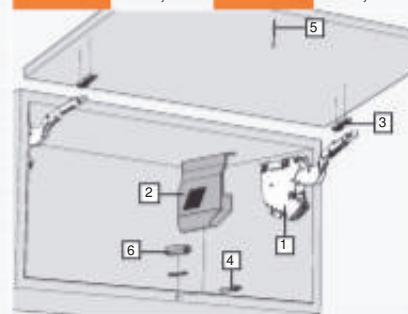

Силовой механизм	Пружина	В брошюре AVENTOS комплекты силовых механизмов (включают заглушки) указаны следующим образом:
20K2A01	отсутствует	HK-ST1 - 20K2B00T: 20K2A01 + 20K2C01T (+ 2 заглушки 20K8A01)
20K2C01T	слабая	HK-ST2 - 20K2C00T: 2 x 20K2C01T (+ 2 заглушки 20K8A01)
20K2E01T	сильная	HK-ST4 - 20K2E00T: 2 x 20K2E01T (+ 2 заглушки 20K8A01)

<sup>1</sup> Комбинации 2 x 20K2A01 и 20K2A01 + 20K2E01 невозможны!

<sup>2</sup> Комплект с заглушкой “белый шёлк” + 1,00.

<sup>3</sup> При заказе TIP-ON указывайте цвет: платиново-серый, белый шёлк или terra-чёрный. Подробнее см. стр. 57.

Выбор TIP-ON не зависит от ширины фасада. Устанавливается посередине дна корпуса. Может крепиться на держателе 6 и др.

<sup>4</sup> Нельзя использовать пластину для наклеивания. Можно использовать пластину для вдавливания. См. стр. 57.

# Компактный подъемник AVENTOS HK-XS

мягкое закрывание с петлями CLIP top BLUMOTION



**BLUMOTION** AVENTOS HK-XS подходит для небольших корпусов в верхнем шкафу. Компактный размер идеально вписывается в небольшие по глубине шкафы, например, в ванной или над вытяжкой. Обеспечивается высокий комфорт – HK-XS останавливается в любом положении, BLUMOTION, интегрированный в петле CLIP top BLUMOTION закрывает фасад мягко и бесшумно.

⚠ Не тяните открытые рычаги вниз без установленного фасада во избежание травм и поломок!

Корпус: 📏 240–600 мм, 📏 зависит от КМ, 📏 внутр. глубина от 125 мм

**Коэффициент мощности [КМ] = Высота корпуса [мм] x Вес фасада, включая двойной вес ручки [кг]**



В пересекающихся областях для выбора силового механизма рекомендуется пробная установка.

## Полный комплект подъемного механизма AVENTOS HK-XS

Коэффициент мощности	Силовой механизм	Баллы в зависимости от количества петель <sup>1</sup>					
		№	2 петли	№	3 петли	№	4 петли
200 – 1000	20K1101	HXS1-2	22,32	-	-	-	-
500 – 1500	20K1301	HXS2-2	22,32	-	-	-	-
800 – 1800	20K1501	HXS3-2	22,32	-	-	-	-
400 – 2000	2x 20K1101	HXS4-2	36,53	HXS4-3	40,59	-	-
1000 – 3000	2x 20K1301	HXS5-2	36,53	HXS5-3	40,59	HXS5-4	44,65
1600 – 3600	2x 20K1501	HXS6-2	36,53	HXS6-3	40,59	HXS6-4	44,65

№	Артикул	Пример комплектации AVENTOS HK-XS	Кол.	Баллы за 1 шт.					
1	20K1101	Силовой механизм (симм.)	1	K11	12,84	K13	12,84	K15	12,84
2	20K5101	Крепление к корпусу под саморезы (симм.)	1		0,81				
3	20K4101	3a Крепление фасада под саморезы (симм.)	1		0,55				
	20K4101A	3b Крепление фасада для узких алюм. рамок (симм.)*	1		3,91				
4	71B3550	Петля CLIP top BLUMOTION накладная под самор. <sup>2</sup>	2 <sup>1</sup>		3,40				
5	175H3100	Планка CLIP прямая с регулировкой эксц. под самор.	2 <sup>1</sup>		0,66				

\* Варианты комплектации. Не входят в стандартный комплект.

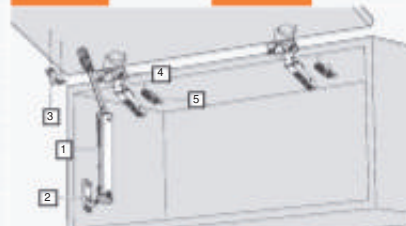

### Принадлежности

	70T3553	Ограничитель угла открывания 86° для петель 110° (71B3550 и др.)	0,62
	BIT-PZ KS2	Крестовая насадка № 2, длина 39 мм для регулировки любого силового механизма	5,60

<sup>1</sup> 3 петли при ширине корпуса от 900 мм или КМ от 1800, 4 петли при ширине 1200 мм или КМ от 2700. В таблице учитывается только КМ! Угол открывания подъемника с петлей 71B3550 – 105°.

<sup>2</sup> Возможны другие петли: CLIP top BLUMOTION 95° для профильных дверей, 95° для алюминиевых рамок; CLIP top 107°, 110°, 95° для профильных дверей, 95° для алюминиевых рамок с BLUMOTION 973A

**Для совершенной работы AVENTOS необходима настройка!**

#### Настройка силового механизма:

Бесступенчатая регулировка (шуруповертом/отверткой) в передней части благодаря регулировочному винту. Шкала позволяет произвести корректную регулировку всех механизмов. После точной регулировки фасад должен останавливаться в любом положении.



Посмотреть фильм по монтажу  
[www.blum.com/Z3VmS](http://www.blum.com/Z3VmS)





# Компактный подъёмник AVENTOS HK-XS TIP-ON

механическая система открывания с петлями без пружины



**TIP-ON** Мебель без ручек пользуется все большей популярностью и уже давно является неотъемлемой частью современного дизайна. AVENTOS HK-XS TIP-ON обеспечивает удобное открывание шкафов без ручек. Толкатель TIP-ON со встроенной регулировкой зазоров предлагается в трех вариантах цветов: платиново-серый, белый шелк и терра-чёрный.

⚠ Не тяните открытые рычаги вниз без установленного фасада во избежание травм и поломок!

Корпус: 📏 240–600 мм, 📏 зависит от КМ, 📏 внутр. глубина от 125 мм

**Коэффициент мощности [КМ] = Высота корпуса [мм] x Вес фасада**



В пересекающихся областях для выбора силового механизма рекомендуется пробная установка.

## Полный комплект подъёмного механизма AVENTOS HK-XS TIP-ON

Коэффициент мощности	Силовой механизм	Баллы в зависимости от количества петель <sup>1</sup>					
		№	2 петли	№	3 петли	№	4 петли
180 – 800	20K1101T	HXST1-2	25,63	-	-	-	-
500 – 1 200	20K1301T	HXST2-2	25,63	-	-	-	-
800 – 1 600	20K1501T	HXST3-2	25,63	-	-	-	-
360 – 1 600	2x 20K1101T	HXST4-2	40,81	-	-	-	-
1 000 – 2 400	2x 20K1301T	HXST5-2	40,81	HXST5-3	43,63	-	-
1 600 – 3 200	2x 20K1501T	HXST6-2	40,81	HXST6-3	43,63	HXST6-4	46,46

№	Артикул	Пример комплектации HK-XS TIP-ON	Кол.	Баллы за 1 шт.					
				K11T	13,81	K13T	13,81	K15T	13,81
1	20K1101T	Силовой механизм (симм.)	1	K11T	13,81	K13T	13,81	K15T	13,81
2	20K5101	Крепление к корпусу под саморезы (симм.)	1	0,81					
3	20K4101	3a Крепление фасада под саморезы (симм.)	1	0,55					
	20K4101A	3b Крепление фасада для узких алюм. рамок (симм.)*	1	3,91					
4	70T5550.TL	Петля CLIP top без пружины 120° накл. под самор. <sup>2</sup>	2 <sup>1</sup>	2,17					
5	175H3100	Планка CLIP прямая с регул. эксц. под самор.	2 <sup>1</sup>	0,66					
6	956.1002	Короткий TIP-ON с регул. (цвета: пл.сер./бел.ш./т.чёрн) <sup>3</sup>	1	4,67					
7	955.1008S	Пластина к TIP-ON, на саморез (включая саморез) <sup>4</sup>	1	0,13					
8	956.1201	Держатель TIP-ON прям., коротк. (пл.сер./бел.ш./т.чёрн)* <sup>3</sup>	1	1,42					

\* Варианты комплектации. Не входят в стандартный комплект.

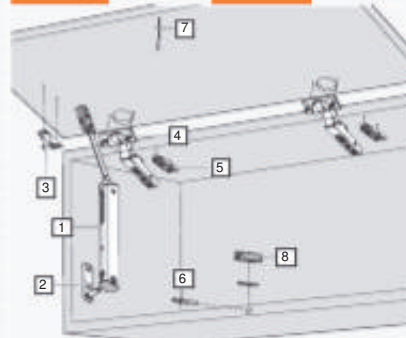

## Принадлежности

	<b>BIT-PZ KS2</b>	Крестовая насадка № 2, длина 39 мм для регулировки любого силового механизма	5,60
--	-------------------	--	------

<sup>1</sup> 3 петли при ширине корпуса от 900 мм или КМ от 1800, 4 петли при ширине 1200 мм или КМ от 2700. В таблице учитывается только КМ!

<sup>2</sup> Возможны другие петли без пружины: CLIP top 95° для профильных дверей, 95° для алюминиевых рамок или CLIP top 107°, 110° Угол открывания подъёмника с петлей 70T5550.TL – 105°.

<sup>3</sup> При заказе толкателей и держателей TIP-ON указывайте требуемый цвет (платиново-серый, белый шелк или терра-чёрный). По умолчанию используется платиново-серый.

<sup>4</sup> Нельзя использовать пластину для наклеивания. Можно использовать пластину для вдавливания (см. стр. 57).

## Ориентировочные значения веса фасада

### На основе ДСП (кг) без ручки

Толщина: 19мм

Плотность: 680кг/м<sup>3</sup>

Высота фасада	Ширина фасада (мм)											
	400	450	500	550	600	700	800	900	1000	1200	1500	1800
300	1,6	1,7	1,9	2,1	2,3	2,7	3,1	3,5	3,9	4,7	5,8	7,0
350	1,8	2,0	2,3	2,5	2,7	3,2	3,6	4,1	4,5	5,4	6,8	8,1
400	2,1	2,3	2,6	2,8	3,1	3,6	4,1	4,7	5,2	6,2	7,8	9,3
450	2,3	2,6	2,9	3,2	3,5	4,1	4,7	5,2	5,8	7,0	8,7	10,5
500	2,6	2,9	3,2	3,6	3,9	4,5	5,2	5,8	6,5	7,8	9,7	11,6
550	2,8	3,2	3,6	3,9	4,3	5,0	5,7	6,4	7,1	8,5	10,7	12,8
600	3,1	3,5	3,9	4,3	4,7	5,4	6,2	7,0	7,8	9,3	11,6	14,0
600	3,4	3,8	4,2	4,6	5,0	5,9	6,7	7,6	8,4	10,1	12,6	15,1
700	3,6	4,1	4,5	5,0	5,4	6,3	7,2	8,1	9,0	10,9	13,6	16,3
750	3,9	4,4	4,8	5,3	5,8	6,8	7,8	8,7	9,7	11,6	14,5	17,4
800	4,1	4,7	5,2	5,7	6,2	7,2	8,3	9,3	10,3	12,4	15,5	18,6
850	4,4	4,9	5,5	6,0	6,6	7,7	8,8	9,9	11,0	13,2	16,5	19,8
900	4,7	5,2	5,8	6,4	7,0	8,1	9,3	10,5	11,6	14,0	17,4	20,9
950	4,9	5,5	6,1	6,8	7,4	8,6	9,8	11,0	12,3	14,7	18,4	22,1
1000	5,2	5,8	6,5	7,1	7,8	9,0	10,3	11,6	12,9	15,5	19,4	23,3
1040	5,4	6,0	6,7	7,4	8,1	9,4	10,7	12,1	13,4	16,1	20,2	24,2

### На основе МДФ (кг) без ручки

Толщина: 19мм

Плотность: 760кг/м<sup>3</sup>

Высота фасада	Ширина фасада (мм)											
	400	450	500	550	600	700	800	900	1000	1200	1500	1800
300	1,7	1,9	2,2	2,4	2,6	3,0	3,5	3,9	4,3	5,2	6,5	7,8
350	2,0	2,3	2,5	2,8	3,0	3,5	4,0	4,5	5,1	6,1	7,6	9,1
400	2,3	2,6	2,9	3,2	3,5	4,0	4,6	5,2	5,8	6,9	8,7	10,4
450	2,6	2,9	3,2	3,6	3,9	4,5	5,2	5,8	6,5	7,8	9,7	11,7
500	2,9	3,2	3,6	4,0	4,3	5,1	5,8	6,5	7,2	8,7	10,8	13,0
550	3,2	3,6	4,0	4,4	4,8	5,6	6,4	7,1	7,9	9,5	11,9	14,3
600	3,5	3,9	4,3	4,8	5,2	6,1	6,9	7,8	8,7	10,4	13,0	15,6
600	3,8	4,2	4,7	5,2	5,6	6,6	7,5	8,4	9,4	11,3	14,1	16,9
700	4,0	4,5	5,1	5,6	6,1	7,1	8,1	9,1	10,1	12,1	15,2	18,2
750	4,3	4,9	5,4	6,0	6,5	7,6	8,7	9,7	10,8	13,0	16,2	19,5
800	4,6	5,2	5,8	6,4	6,9	8,1	9,2	10,4	11,6	13,9	17,3	20,8
850	4,9	5,5	6,1	6,8	7,4	8,6	9,8	11,0	12,3	14,7	18,4	22,1
900	5,2	5,8	6,5	7,1	7,8	9,1	10,4	11,7	13,0	15,6	19,5	23,4
950	5,5	6,2	6,9	7,5	8,2	9,6	11,0	12,3	13,7	16,5	20,6	24,7
1000	5,8	6,5	7,2	7,9	8,7	10,1	11,6	13,0	14,4	17,3	21,7	26,0
1040	6,0	6,8	7,5	8,3	9,0	10,5	12,0	13,5	15,0	18,0	22,5	27,0

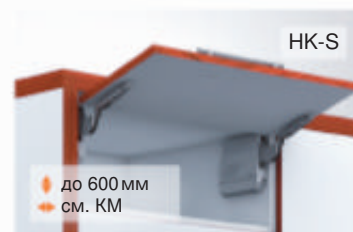
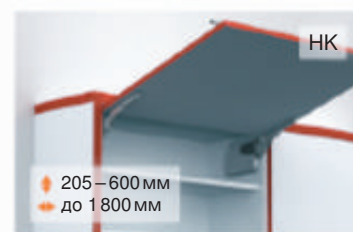

#### Поправочный коэффициент для толщины фасада

Толщина фасада	Множитель
15мм	0,79
16мм	0,84
18мм	0,95
19мм	1,00
20мм	1,05
22мм	1,16
26мм	1,37
29мм	1,53

#### Расчёт веса фасада

Высота фасада (м) x Ширина фасада (м)  
x Толщина фасада (м) x Плотность (кг/м<sup>3</sup>)

Точный вес фасадов из различных материалов определяется взвешиванием

#### При выборе силового механизма учитывайте вес ручки

AVENTOS HF, HS, HL + вес ручки

AVENTOS HK, HK-S, HK-XS + двойной вес ручки

# SERVO-DRIVE для AVENTOS HF/HS/HL и НК

Электрическая система открывания для подъёмников – СПЕЦИАЛЬНЫЕ КОМПЛЕКТУЮЩИЕ



- Открывание при нажатии
- Радиокнопка для закрывания
- Защита от столкновения с препятствием
- Предотвращение столкновения угловых фасадов
- Возможна синхронизация трёх приводов
- Безупречное механическое открывание и закрывание
- Свободный ход при отключении электричества

Основные комплектующие AVENTOS см. на предыдущих страницах

Общий рисунок	Артикул	Рисунок	Описание	Баллы	Доп. <sup>1</sup>	Кол.
	<b>SAE</b>		<b>Электропитание для SERVODRIVE для AVENTOS HF/HS/HL/НК<sup>2</sup></b>			<b>147,02</b>
	<b>Z10NE030F</b>		Блок питания 24 Вт, 24 В, с распредел.-кабелем 2 м. <sup>2</sup>	132,99	-	1
	<b>Z10M200E</b>		Сетевой кабель с вилкой, 2 м	9,17	-	1
	<b>Z10NG120</b>		Держатель блока питания, крепление к стенке/крышке	4,85	-	1
<b>Дополнительно</b>	Требуются в зависимости от количества AVENTOS с SERVODRIVE, параметров мебели и помещения					
	<b>Z10K600A</b>		Эл.-кабель, 6 м, распределит., коммуникационный	23,61	-	x
	<b>Z10V1000</b>		Соединительный узел кабеля	6,38	-	x
	<b>Z10K0008</b>		Защита концов кабеля	0,54	-	x
	<b>Z10K0009</b>		Держатель кабеля, самоклеящийся	1,04	-	x
	<b>SAHF</b>		<b>Комплектующие SERVODRIVE для AVENTOS HF</b>			<b>417,82 [413,77]<sup>3</sup></b>
	<b>21FA001</b>		Привод, <b>только левый</b> , универсальный для HF/HS/HL <sup>4</sup>	316,19	-	1
	<b>21P5020</b>		Радиокнопка, вкл. батарейку, симм., сер. к HF/HS/HL/НК	44,88	-	2
	<b>21F8001*L</b>		Заглушка HF SERVODRIVE основная, телескопич., ле. <sup>5</sup>	6,18	4,04	1
	<b>993.0530</b>		Дистанционный амортизатор Ø 5 мм <sup>6</sup>	0,95	-	6
Прим.: для AVENTOS HF SERVODRIVE используются стандартные рычаги слева и справа.						
	<b>SAHS</b>		<b>Комплектующие SERVODRIVE для AVENTOS HS</b>			<b>488,06 [457,31]<sup>3</sup></b>
	<b>21FA001</b>		Привод, <b>только левый</b> , универсальный для HF/HS/HL <sup>4</sup>	316,19	-	1
	<b>21P5020</b>		Радиокнопка, вкл. батарейку, симм., сер. к HF/HS/HL/НК	44,88	-	2
	<b>21F8001*L</b>		Заглушка HS SERVODRIVE основная, телескопич., ле. <sup>5</sup>	6,18	4,04	1
	<b>993.0530</b>		Дистанционный амортизатор Ø 5 мм <sup>6</sup>	0,95	-	4
	<b>21S3501*L</b>		Рычаг HS для SERVODRIVE, ле.	43,06	21,84	1
<b>21S3501*R</b>		Рычаг HS для SERVODRIVE, пр.	29,08	4,86	1	
	<b>SAHL</b>		<b>Комплектующие SERVODRIVE для AVENTOS HL</b>			<b>452,23 [431,42]<sup>3,7</sup></b>
	<b>21FA001</b>		Привод, <b>только левый</b> , универсальный для HF/HS/HL <sup>4</sup>	316,19	-	1
	<b>21P5020</b>		Радиокнопка, вкл. батарейку, симм., сер. к HF/HS/HL/НК	44,88	-	2
	<b>21L8001*L</b>		Заглушка HL SERVODRIVE основная, телескопич., ле. <sup>5</sup>	6,18	4,04	1
	<b>993.0530</b>		Дистанционный амортизатор Ø 5 мм <sup>6</sup>	0,95	-	4
	<b>21L3201*L</b>		Рычаг HL 300-350мм для SERVODRIVE, ле.	32,32	13,78	1
	<b>21L3501*L</b>		Рычаг HL 350-400мм для SERVODRIVE, ле.	<b>36,31</b>	16,76	1
	<b>21L3801*L</b>		Рычаг HL 400-550мм для SERVODRIVE, ле.	34,09	13,54	1
<b>21L3901*L</b>		Рычаг HL 450-580мм для SERVODRIVE, ле.	39,84	16,62	1	
	<b>SAHK</b>		<b>Комплектующие SERVODRIVE для AVENTOS НК</b>			<b>453,62 [449,13]<sup>3</sup></b>
	<b>21KA001</b>		Привод с держателем, <b>только левый</b> , для AVENTOS НК <sup>4</sup>	353,26	-	1
	<b>21P5020</b>		Радиокнопка, вкл. батарейку, симм., сер. к HF/HS/HL/НК	44,88	-	2
	<b>21K8001*L</b>		Заглушка НК SERVODRIVE основная, телескопич., ле. <sup>5</sup>	6,82	4,49	1
	<b>993.0530</b>		Дистанционный амортизатор Ø 5 мм <sup>6,8</sup>	0,95	-	4

<sup>1</sup> Здесь указывается, сколько баллов добавляет артикул SERVODRIVE к аналогичному стандартному.

<sup>2</sup> При наличии блока питания для TANDEMBOX данный комплект не требуется. Требуется 1 блок пит. на 1 цепь пит. на все приводы AVENTOS и TANDEMBOX.

<sup>3</sup> Прибавив к стандартным комплектующим AVENTOS баллы в квадратных скобках, Вы получите комплект AVENTOS + SERVODRIVE (учитывается разница в баллах аналогичных комплектующих).

<sup>4</sup> 2 левых привода для HF и НК от ширины 1800 мм или КМ 17.250.

<sup>5</sup> Требуется также маленькая круглая заглушка (для НК овальная). В цвете "белый шёлк" основная заглушка + 0,66 баллов, радиокнопка + 1,80 баллов.

<sup>6</sup> Возможен дистанц. амортизатор 993.0830 Ø 8 мм (см. стр. 49). Для узких алюм. рамок рекомендуется установка в боковину корпуса.

<sup>7</sup> Расчёт с рычагом 21L3501.01\*L.

<sup>8</sup> Для AVENTOS НК при высоких фасадах с маленьким весом возможно использование 2 вместо 4 шт.



# Система выдвижения LEGRABOX

## ДИЗАЙН

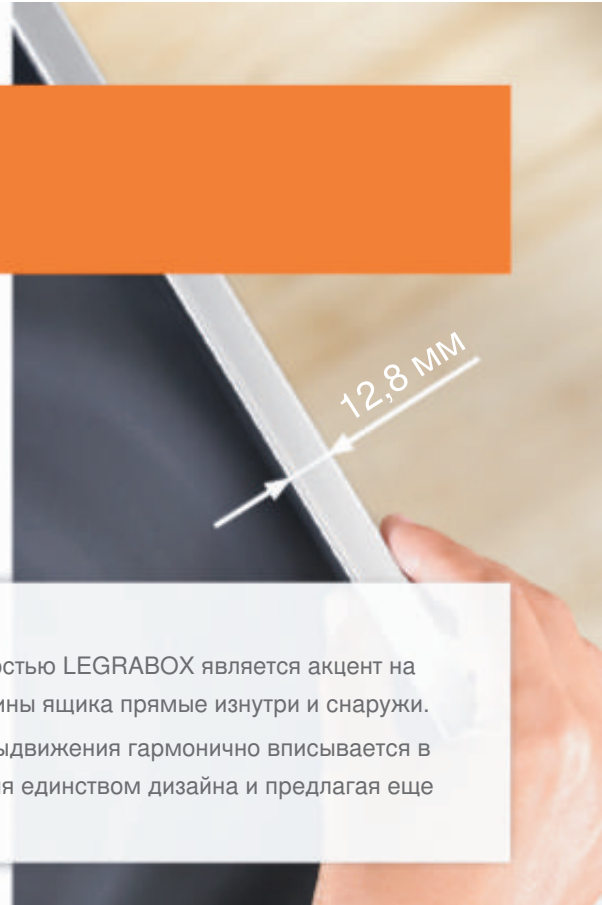

### Строгость линий

Характерной особенностью LEGRABOX является акцент на строгих линиях. Боковины ящика прямые изнутри и снаружи. Элегантная система выдвижения гармонично вписывается в любую мебель, удивляя единством дизайна и предлагая еще больше пространства.

### TIP-ON BLUMOTION

Механическая система открывания фасадов без ручек TIP-ON, сочетающаяся с мягким закрыванием BLUMOTION.



## ДВИЖЕНИЕ



### Стабильность и движение

LEGRABOX впечатляет своей стабильностью и великолепным движением даже при полной нагрузке.

## МНОГООБРАЗИЕ

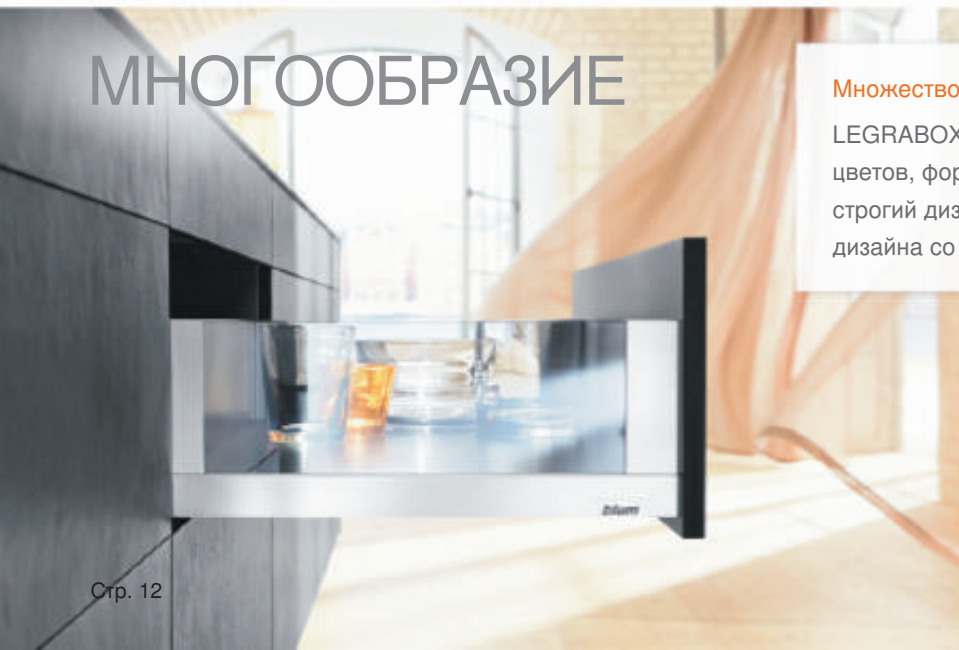

### Множество форм

LEGRABOX элегантен во всем своем многообразии цветов, форм и размеров. LEGRABOX pure предлагает строгий дизайн, LEGRABOX free открывает свободу дизайна со вставками из различных материалов.

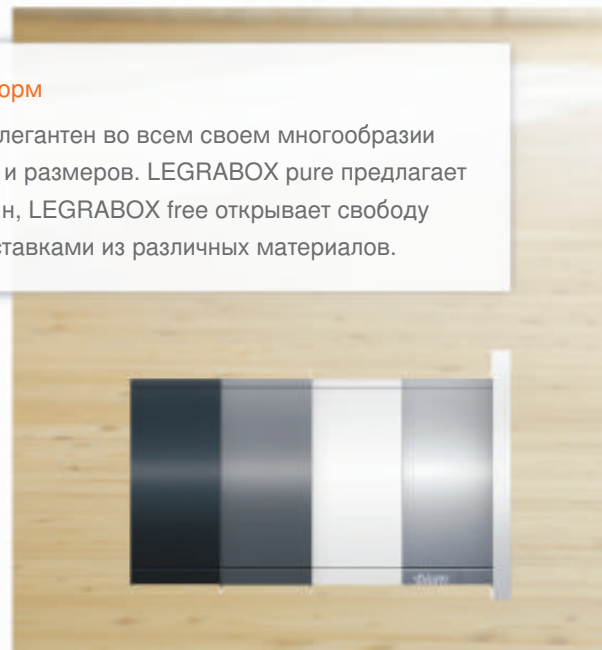



## LEGRABOX pure



### Низкий ящик – высота “N”



LEGRABOX pure

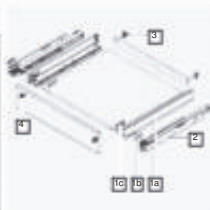

№*	Длина	Терра-чёрный	Белый шёлк	Серый орион	Нержавейка
LPN45	450 мм	70,85	70,85	70,85	100,80
LPN50	500 мм	71,57	71,57	71,57	102,38

В комплекте: 1 Царги “N”, ле.+пр. 770Nxxx2S / 770Nxxx2I [1a царги “M” 770Nxxx2S / 770Nxxx2I, 1b внешние заглушки 2x ZA7.0700 / ZA7.0709, 1c внутренние заглушки 2x ZA7.5710 / ZA7.5719 ], 2 Направляющие 750.xxx1B, 3 Держатели для задней стенки из ДСП, ле.+пр., высота “N” ZB7N000S, 4 Крепления фасада EXPANDO, 2 шт., высота “N” ZF7N70E2.

### Стандартный ящик – высота “M”



LEGRABOX pure

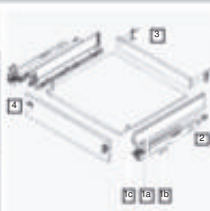

№*	Длина	Терра-чёрный	Белый шёлк	Серый орион	Нержавейка
LPM27	270 мм	68,24	68,24	68,24	96,46
LPM35	350 мм	68,24	68,24	68,24	96,46
LPM40	400 мм	68,96	68,96	68,96	98,05
LPM45	450 мм	69,68	69,68	69,68	99,63
LPM50	500 мм	70,40	70,40	70,40	101,21

В комплекте: 1 Царги “M”, ле.+пр. 770Mxxx2S / 770Mxxx2I [1a царги “M” 770Mxxx2S / 770Mxxx2I, 1b внешние заглушки 2x ZA7.0700 / ZA7.0709, 1c внутренние заглушки 2x ZA7.5700 / ZA7.5709 ], 2 Направляющие 750.xxx1B, 3 Держатели для задней стенки из ДСП, ле.+пр., высота “M” ZB7M000S, 4 Крепления фасада EXPANDO, 2 шт., высота “M” ZF7M70E2. Разделители см. стр. 20.

### Стандартный внутренний ящик – высота “M”



LEGRABOX pure

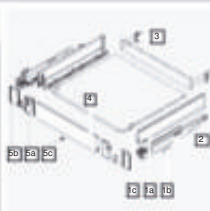

№*	Длина	Терра-чёрный	Белый шёлк	Серый орион	Нержавейка
LPMP27	270 мм	112,19	112,19	111,55	183,69
LPMP35	350 мм	112,19	112,19	111,55	183,69
LPMP40	400 мм	112,91	112,91	112,27	185,27
LPMP45	450 мм	113,63	113,63	112,99	186,86
LPMP50	500 мм	114,35	114,35	113,71	188,44

В комплекте: 1 Царги “M”, ле.+пр. 770Mxxx2S / 770Mxxx2I [1a царги “M” 770Mxxx2S / 770Mxxx2I, 1b внешние заглушки 2x ZA7.0700 / ZA7.0709, 1c внутренние заглушки 2x ZA7.5700 / ZA7.5709 ], 2 Направляющие 750.xxx1B, 3 Держатели для задней стенки из ДСП, ле.+пр., высота “M” ZB7M000S, 4 Передняя панель без паза 1043 мм ZV7.1043C01, 5 Комплект держателей передней панели ZI7.0MS0 / ZI7.0MI0 [4a держатели пер. панели ле./пр. ZI7.0M01.01, 4b заглушки внешние держ. панели ле./пр. ZI7.0MS3 / ZI7.0MI3, 4c крепление дна к передней панели Z31A0008 ]. Разделители см. стр. 20.

### Стандартный ящик – высота “K”



LEGRABOX pure

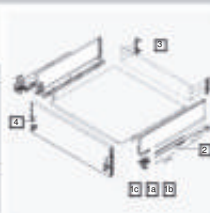

№*	Длина	Терра-чёрный	Белый шёлк	Серый орион	Нержавейка
LPK27	270 мм	67,05	67,05	66,84	107,40
LPK35	350 мм	77,06	77,06	77,06	116,19
LPK40	400 мм	77,94	77,94	77,94	118,29
LPK45	450 мм	78,81	78,81	78,81	120,39
LPK50	500 мм	79,69	79,69	79,69	122,49

В комплекте: 1 Царги “K”, ле.+пр. 770Kxxx2S / 770Kxxx2I [1a царги “K” 770Kxxx2S / 770Kxxx2I, 1b внешние заглушки 2x ZA7.0700 / ZA7.0709, 1c внутренние заглушки 2x ZA7.5700 / ZA7.5709 ], 2 Направляющие 750.xxx1B, 3 Держатели для задней стенки из ДСП, ле.+пр., высота “K” ZB7K000S, 4 Крепления фасада EXPANDO, 2 шт., высота “K” ZF7K70E2. Разделители см. стр. 20.

Комплект TIP-ON BLUMOTION (L3) + 30,28. См. стр. 18.

Стандартная нагрузка направляющих 40 кг. Направляющие 70 кг + 7,68.

\* Некоторые комплекты и другие длины по запросу.

Стандартный артикул

Нержавеющая сталь



## Ящик с высоким фасадом – высота “С”

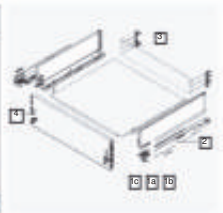
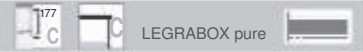

№*	Длина	Терра-чёрный	Белый шёлк	Серый орион	Нержавейка
LPC27	270мм	88,12	88,12	88,12	140,53
LPC35	350мм	88,12	88,12	88,12	140,53
LPC40	400мм	89,04	89,04	89,04	142,63
LPC45	450мм	89,97	89,97	89,97	144,73
LPC50	500мм	90,90	90,90	90,90	146,83

В комплекте: 1 Царги “С”, ле.+пр. 770Cxxx2S / 770Cxxx2I [1а царги “С” 770Cxxx2S / 770Cxxx2I, 1б внешние заглушки 2x ZA7.0700 / ZA7.0709, 1с внутренние заглушки 2x ZA7.5700 / ZA7.5709 ], 2 Направляющие 750.xxx1B, 3 Держатели для задней стенки из ДСП, ле.+пр., высота “С” ZB7C000S, 4 Крепления фасада EXPANDO, 2 шт., высота “С” ZF7C70E2. Разделители см. стр. 21.

## Высокий внутренний ящик – передняя панель с релингом – высота “С”

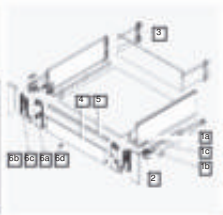
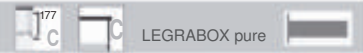

№*	Длина	Терра-чёрный	Белый шёлк	Серый орион	Нержавейка
LPCR27	270мм	146,64	146,64	146,64	277,10
LPCR35	350мм	146,64	146,64	146,64	277,10
LPCR40	400мм	147,57	147,57	147,57	279,20
LPCR45	450мм	148,50	148,50	148,50	281,30
LPCR50	500мм	149,43	149,43	149,43	283,40

В комплекте: 1 Царги “С”, ле.+пр. 770Cxxx2S / 770Cxxx2I [1а царги “С” 770Cxxx2S / 770Cxxx2I, 1б внешние заглушки 2x ZA7.0700 / ZA7.0709, 1с внутренние заглушки 2x ZA7.5700 / ZA7.5709 ], 2 Направляющие 750.xxx1B, 3 Держатели для задней стенки из ДСП, ле.+пр., высота “С” ZB7C000S, 4 Передняя панель без паза 1043мм ZV7.1043C01, 5 Передний релинг 1080мм ZR7.1080U, 6 Комплект держателей передней панели Z17.3CS0 / Z17.3C10 [6а держатели пер. панели с релингом ле./пр. Z17.3C01.01, 6б внешние заглушки держателя передней панели ле./пр. Z17.2CS3 / Z17.2C13, 6с внутренние заглушки держателя передней панели ле./пр. Z17.3C08, 6д крепление дна к передней панели Z31A0008 ]. Разделители см. стр. 21.

## Высокий внутренний ящик – панель с низкой/высокой вставкой – высота “С”

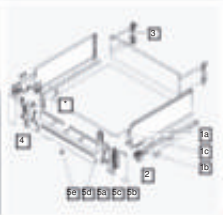

№*	Длина	Терра-чёрный	Белый шёлк	Серый орион	Нержавейка
LPCV27	270мм	137,88	137,88	137,88	233,06
LPCV35	350мм	137,88	137,88	137,88	233,06
LPCV40	400мм	138,81	138,81	138,81	235,16
LPCV45	450мм	139,74	139,74	139,74	237,26
LPCV50	500мм	140,67	140,67	140,67	239,35

В комплекте: 1 Царги “С”, ле.+пр. 770Cxxx2S / 770Cxxx2I [1а царги “С” 770Cxxx2S / 770Cxxx2I, 1б внешние заглушки 2x ZA7.0700 / ZA7.0709, 1с внутренние заглушки 2x ZA7.5700 / ZA7.5709 ], 2 Направляющие 750.xxx1B, 3 Держатели для задней стенки из ДСП, ле.+пр., высота “С” ZB7C000S, 4 Передняя панель с пазом 1043мм ZV7.1043MN1, 5 Комплект держателей передней панели Z17.2CS0 / Z17.2C10 [5а держатели пер. панели с релингом ле./пр. Z17.2C01.01, 5б внешние заглушки держ. пер. панели ле./пр. Z17.2CS3 / Z17.2C13, 5с внутренние заглушки держ. пер. панели ле./пр. Z17.2C08, 5д компенсатор для низкой вставки ле./пр. Z17.4C09, 5е крепление дна к передней панели Z31A0008 ].

\* Вставки в комплект не входят. Поставка под заказ. Разделители см. стр. 21.

Раскрой		<b>Передняя стеклянная вставка*</b>	Толщина стекла: 10мм
		X (длина) = внутренняя ширина - 80мм Y (высота) = низкая вставка: 70 мм, высокая вставка: 138мм	

## Ящик с высоким фасадом – высота “F”

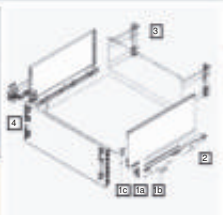

№*	Длина	Терра-чёрный	Белый шёлк	Серый орион	Нержавейка
LPF27	270мм	112,78	112,57	112,57	170,91
LPF35	350мм	-	-	-	-
LPF40	400мм	-	114,08	-	-
LPF45	450мм	127,68	127,68	127,68	191,54
LPF50	500мм	128,73	128,73	128,73	193,93

В комплекте: 1 Царги “F”, ле.+пр. 770Fxxx2S / 770Fxxx2I [1а царги “F” 770Fxxx2S / 770Fxxx2I, 1б внешние заглушки 2x ZA7.0700 / ZA7.0709, 1с внутренние заглушки 2x ZA7.5700 / ZA7.5709 ], 2 Направляющие 750.xxx1B, 3 Держатели для задней стенки из ДСП, ле.+пр., высота “F” ZB7F000S, 4 Крепления фасада EXPANDO, 2 шт., высота “С” + высота “М” ZF7C70E2 + ZF7M70E2. Разделители см. стр. 21.

Комплект TIP-ON BLUMOTION (L3) + 30,28. См. стр. 18.

Стандартная нагрузка направляющих 40 кг. Направляющие 70 кг + 7,68.

\* Некоторые комплекты и другие длины по запросу.

Стандартный артикул

Нержавеющая сталь





Стекланные вставки <sup>1</sup>			
Длина	Артикул	Баллы	Раскрой
Боковая вставка (за 2шт.)			
450мм	<b>ZE7S338G</b>	32,91	L: ном. длина -112мм
500мм	<b>ZE7S388G</b>	34,61	H: 138мм
Передняя высокая вставка <sup>2</sup>			
450мм	<b>ZE7W332G</b>	18,41	L: внутр. шир. -80мм
600мм	<b>ZE7W482G</b>	20,93	H: 138мм
900мм	<b>ZE7W782G</b>	35,52	
Передняя низкая вставка <sup>2</sup>			
450мм	<b>ZE7V332G</b>	11,44	L: внутр. шир. -80мм
600мм	<b>ZE7V482G</b>	13,12	H: 70мм
900мм	<b>ZE7V782G</b>	23,62	
		<sup>2</sup> Бок. корпуса 18/19мм	Толщина: 10мм

### Ящик с высоким фасадом – высота “С”



LEGRABOX free

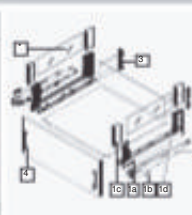
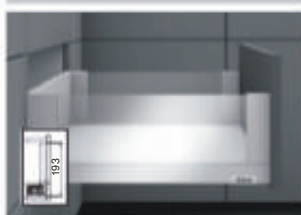

№*	Длина	Терра-чёрный	Белый шёлк	Серый орион	Нержавейка
<b>LFC35</b>	350мм	89,90	89,90	89,90	140,99
<b>LFC40</b>	400мм	90,62	90,62	90,62	142,57
<b>LFC45</b>	450мм	91,34	91,34	91,34	144,15
<b>LFC50</b>	500мм	92,06	92,06	92,06	145,73

\* Вставки в комплект не входят.

В комплекте: 1 Царги free “С”, ле.+пр. **780Сxxx2S** / **780Сxxx2I** [1a царги “С” 780Сxxx2S / 780Сxxx2I, 1b внешние заглушки 2x ZA7.0700 / ZA7.0709, 1c BOXCOVER передний 2x 780C0006S / 780C0006I, 1d BOXCOVER задний ле.+пр. 780C0007S / 780C0007I], 2 Направляющие **750.xxx1B**, 3 Держатели для задней стенки из ДСП, ле.+пр., высота “С” **ZB7C000S**, 4 Крепления фасада EXPANDO, 2 шт., высота “С” **ZF7C70E2**.  
Разделители см. стр. 21.

### Высокий внутренний ящик – передняя панель с релингом – высота “С”



LEGRABOX free

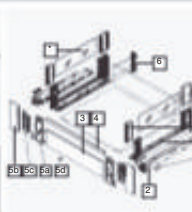

№*	Длина	Терра-чёрный	Белый шёлк	Серый орион	Нержавейка
<b>LFCR35</b>	350мм	148,43	148,43	148,43	277,56
<b>LFCR40</b>	400мм	149,15	149,15	149,15	279,14
<b>LFCR45</b>	450мм	149,87	149,87	149,87	280,73
<b>LFCR50</b>	500мм	150,59	150,59	150,59	282,31

\* Вставки в комплект не входят.

В комплекте: 1 Царги free “С”, ле.+пр. **780Сxxx2S** / **780Сxxx2I** [1a царги “С” 780Сxxx2S / 780Сxxx2I, 1b внешние заглушки 2x ZA7.0700 / ZA7.0709, 1c BOXCOVER передний 2x 780C0006S / 780C0006I, 1d BOXCOVER задний ле.+пр. 780C0007S / 780C0007I], 2 Направляющие **750.xxx1B**, 3 Держатели для задней стенки из ДСП, ле.+пр., высота “С” **ZB7C000S**, 4 Передняя панель без паза 1043мм **ZV7.1043C01**, 5 Передний релинг 1080мм **ZR7.1080U**, 6 Комплект держателей передней панели **ZI7.3CS0** / **ZI7.3CI0** [6a держатели пер. панели с релингом ле./пр. ZI7.3C01.01, 6b внешние заглушки держателя передней панели ле./пр. ZI7.2CS3 / ZI7.2CI3, 6c внутренние заглушки держателя передней панели ле./пр. ZI7.3C08, 6d крепление дна к передней панели Z31A0008]. Разделители см. стр. 21.

### Высокий внутренний ящик – передняя панель со вставкой – высота “С”



LEGRABOX free

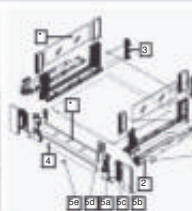

№*	Длина	Терра-чёрный	Белый шёлк	Серый орион	Нержавейка
<b>LFCV35</b>	350мм	139,67	139,67	139,67	233,51
<b>LFCV40</b>	400мм	140,39	140,39	140,39	235,09
<b>LFCV45</b>	450мм	141,11	141,11	141,11	236,68
<b>LFCV50</b>	500мм	141,83	141,83	141,83	238,26

\* Вставки в комплект не входят.

В комплекте: 1 Царги free “С”, ле.+пр. **780Сxxx2S** / **780Сxxx2I** [1a царги “С” 780Сxxx2S / 780Сxxx2I, 1b внешние заглушки 2x ZA7.0700 / ZA7.0709, 1c BOXCOVER передний 2x 780C0006S / 780C0006I, 1d BOXCOVER задний ле.+пр. 780C0007S / 780C0007I], 2 Направляющие **750.xxx1B**, 3 Держатели для задней стенки из ДСП, ле.+пр., высота “С” **ZB7C000S**, 4 Передняя панель с пазом 1043мм **ZV7.1043MN1**, 5 Комплект держателей передней панели **ZI7.2CS0** / **ZI7.2CI0** [5a держатели пер. панели с релингом ле./пр. ZI7.2C01.01, 5b внешние заглушки держ. пер. панели ле./пр. ZI7.2CS3 / ZI7.2CI3, 5c внутренние заглушки держ. пер. панели ле./пр. ZI7.2C08, 5d компенсатор для низкой вставки ле./пр. ZI7.4C09, 5e крепление дна к передней панели Z31A0008]. Разделители см. стр. 21.

Комплект TIP-ON BLUMOTION (L3) + 30,28. См. стр. 18.

Стандартная нагрузка направляющих 40 кг. Направляющие 70 кг + 7,68.

\* Некоторые комплекты и другие длины по запросу.

Стандартный артикул

Нержавеющая сталь

<sup>1</sup> Стекланные вставки в комплекты не входят. Возможны Ваши вставки из стекла или другого материала.

# SPACE TOWER

Шкаф для запасов, отвечающий самым высоким требованиям

**blum**

## Доступ с разных сторон

- Открывание каждого ящика по отдельности
- Возможность вынимать содержимое сверху
- Удобный доступ с трех сторон
- Минимум усилий при использовании

## Разнообразное содержимое

- Ящики с высокими и сплошными боковинами
- Функциональная система внутренних разделителей
- Высокая нагрузка до 70 кг

## Многообразие возможностей

- Возможны различные габариты корпуса
- Применение технологий движения на выбор
- Использование любых систем выдвигания



[www.blum.com/  
spacetowerideas](http://www.blum.com/spacetowerideas)





### Множество запасов

- SPACE TOWER поражает большим объемом полезного пространства
- Даже при минимальной ширине шкафа можно разместить достаточно большой объем содержимого



### SPACE TOWER – высокий шкаф-колонка за распашной дверью



В комплекте: 1 8 царг "С" 770Cxxx2S, 2 Царги "М" Л.+П. 770Mxxx2S, 3 10 направляющих с BLUMOTION на 40 кг

750.xxx1B, 4 8 держателей задней стенки "С" ZB7C000S, 5 2 держателя задней стенки "М" ZB7M000S, 6 Передняя панель с пазом ZV7.1043MN, 7 Комплект держателей передней панели "С" ZI7.2CS0, 8 Передняя панель без паза ZV7.1043C01, 9 Комплект держателей передней панели "М" ZI7.0MS0.

Вставки в комплект не входят. Возможны другие комплектации. Разделители см. стр. 21. Комплект предназначен для ширины корпуса до 600 мм.

Для оптимального выдвижения ящиков используйте петлю 155° с 0 входд. 71T7500N.

№	Длина	Терра-чёрный	Белый шёлк	Серый орион	Нержав. сталь
LPXT45	450 мм	624,03	624,03	623,38	1034,28
LPXT50	500 мм	628,46	628,46	627,82	1044,26

### Узкий шкаф для бутылок и специй



В комплекте: 1 Царги "С" Л.+П. 770Cxxx2S, 2 Царги "М" Л.+П. 770Mxxx2S,

3 2 направляющие с

BLUMOTION на 40 кг 750.xxx1B, 4 Держатели задней стенки "С" Л.+П. ZB7C000S,

5 Держатели задней стенки "М" ZB7M000S, 6 Крепления фасада EXPANDO симм., высота "С" ZF7C70E2, 7 Крепления фасада EXPANDO симм., высота "М" ZF7M70E2.

Для корпусов шириной 200 мм, как альтернатива сетчатым емкостям.

Направляющие устанавливаются по диагонали (левая – внизу, правая – вверху).

Возможны другие комплектации.

№	Длина	Терра-чёрный	Белый шёлк	Серый орион	Нержав. сталь
LPXN45	450 мм	125,50	125,50	125,50	210,21
LPXN50	500 мм	126,77	126,77	126,77	213,51



# TIP-ON BLUMOTION для LEGRABOX



## Инновационная технология

TIP-ON BLUMOTION объединяет в себе удобство открывания ящиков без ручек, характерное для TIP-ON, и мягкое и бесшумное закрывание благодаря BLUMOTION.

- Полностью механическое решение
- Небольшой зазор между корпусом и фасадом: 2,5мм
- 4-мерная регулировка
- Стандартные позиции сверления
- Простой монтаж без инструмента

## Комплект TIP-ON BLUMOTION<sup>1</sup>

	№	Ном. длина	Баллы	Доп. баллы <sup>2</sup>	В комплекте
Без синхронизации	LTB45*	450мм	58,44	24,28	Направляющие TIP-ON BLUMOTION Л.+П. 750.xxx1M, Механизм TIP-ON BLUMOTION тип L3 (15-40кг) Л.+П. T60L7540*.
	LTB50*	500мм	58,81		
Включая синхронизацию	LTBS45*	450мм	64,44	30,28	См. выше + комплект синхронизации: 2x T60.000D + T60.1125W. Для ширины корпуса ≥ 600мм.
	LTBS50*	500мм	64,81		

\* Выбирайте механизмы TIP-ON BLUMOTION в зависимости от общего веса ящика!

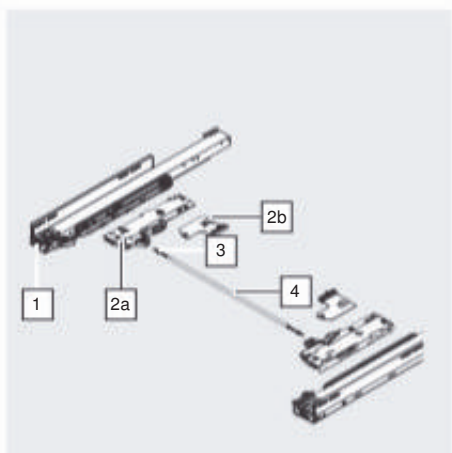

## Направляющие TIP-ON BLUMOTION Л.+П.

№	Рис.	Артикул	Ном. длина	Баллы
1		750.4001M	400мм	35,40
		750.4501M	450мм	35,78
		750.5001M	500мм	36,15

## Механизм TIP-ON BLUMOTION (включая триггеры) Л.+П.

№	Рис.	Артикул	Ном. длина	Механизм	Нагрузка	Баллы
2		T60L7040	270-300мм	S0	≤ 10кг	22,66
		T60L7140		S1	10–20кг	
		T60L7340	350-650мм	L1	≤ 20кг	
		T60L7540		L3	15–40кг	
		T60L7570		L5	35–70кг	

## Комплект синхронизатора TIP-ON BLUMOTION

№	Баллы <sup>2</sup>	В комплекте
LS	6,00	2x T60.000D + T60.1125W

## Комплектующие

№	Рис.	Артикул	Описание	Баллы
3		T60.000D	Адаптер симм.	0,33
4		T60.1125W	Вал	5,35

Можно использовать при ширине корпуса ≥ 300 мм, рекомендуется при ширине корпуса ≥ 600 мм. Максимальная ширина корпуса до 1400 мм. Обеспечивает большую область срабатывания при мин. зазоре фасада 2,5 мм. См. рис. Вал 1125 мм. Раскрой: внутр. ширина -247 мм

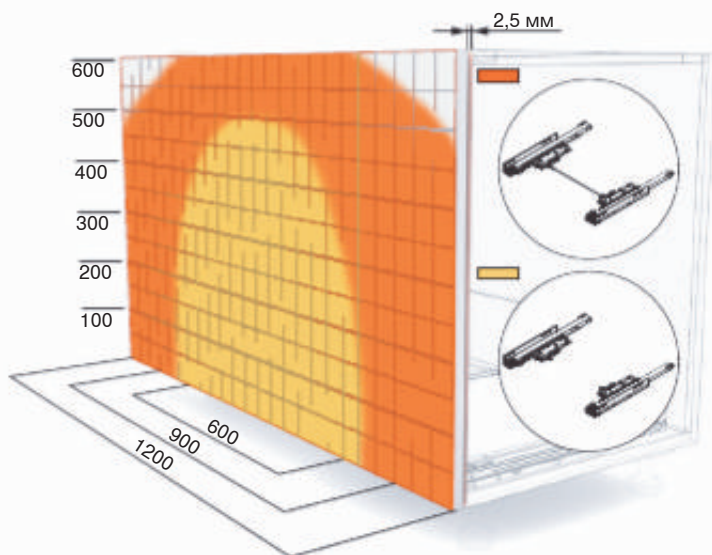

<sup>1</sup> Система направляющих TIP-ON BLUMOTION совместима со стандартным ассортиментом царг. Царги в данный комплект не входят.

<sup>2</sup> Для определения баллов за полный комплект TIP-ON BLUMOTION LEGRABOX к стандартным комплектам LEGRABOX прибавляются "доп. баллы".

## AMBIA-LINE – Аксессуары для кухни



### Держатель ножей



**ZC7M0200**

Для 9 ножей  
Длина 409 мм, ширина 187 мм  
Для номинальной длины от 450 мм  
Для стандартного ящика, высотой "М" и "К"

41,26

### Приспособление для резки пленки и фольги



**ZC7C0001**

Два в одном – для пленки и фольги  
Длина 409 мм, ширина 187 мм  
Для номинальной длины от 450 мм  
Для стандартного ящика, высотой "М" и "К"

101,41

### Держатель специй



**ZC7G0P01**

Длина 356 мм, ширина 200 мм  
Для ящика с высоким фасадом высотой "С" и "F"

63,07

### Держатель тарелок



**ZC7T0350**

Диаметр тарелок 186 – 322 мм  
Высота стопки до 12 шт  
Для ящика с высоким фасадом высотой "С" и "F"

61,43

## Принадлежности



Артикул

**ZS7M650LU**

**Комплект бокового стабилизатора**  
для доп. боковой стабилизации сверхшироких ящиков  
(включает алюм. вал для корпусов до 1400 мм)

Ном. длина

450 – 650 мм

Баллы

29,32

- Рекомендуется при ширине корпуса от 900 до 1400 мм
- Подходит для использования с SERVO-DRIVE, TIP-ON и TIP-ON BLUMOTION
- Необходимая внутренняя глубина: НД +15мм, пространство снизу не требуется
- Раскрой вала: внутренняя ширина -295 мм, раскрой зубчатой рейки: ном. длина +10 мм



Артикул

**Z96.10E1**

**Стабилизатор фасада**  
Для высоких и широких фасадов

Баллы

1,61

# AMBIA-LINE – лотки и рамки для стандартного ящика <sup>1</sup>

## Лотки – дизайн “под дерево”

Дуб “Бардолино” / белый шёлк SW-M (E01S)	Белый шёлк / белый шёлк OG-M (E02G)	Терра-чёрный / Терра-чёрный TS-M (N01T)	Артикул	Параметры	Ном. длина <sup>2</sup>	Баллы
			ZC7S450BH3	Ширина 300мм (3 ряда)	450мм	80,63
			ZC7S500BH3		500мм	82,04
			ZC7S450RH1	Ширина 100мм	450мм	52,90
			ZC7S500RH1		500мм	53,50
			ZC7S450RH2	Ширина 200мм	450мм	60,03
			ZC7S500RH2		500мм	60,64

## Лотки и рамки – дизайн “сталь”

Белый орion / Белый орion SW-M/OG-M	Серый орion OG-M	Терра-чёрный TS-M	Артикул	Параметры	Ном. длина	Баллы
			ZC7S450BS3	Лотки <sup>3</sup> Ширина 300мм (3 ряда)	450мм	114,17
			ZC7S500BS3		500мм	117,74
			ZC7S450RS1	Рамки Ширина 100мм	450мм	33,18
			ZC7S500RS1		500мм	33,06
			ZC7S450RS2	Рамки Ширина 200мм	450мм	40,65
			ZC7S500RS2		500мм	41,09
			ZC7S300RSU	Рамки Ширина 242мм (с магнитом)	от 270мм	52,29

	<b>ZC7A0U0M</b>	Адаптер (дизайн сталь) <sup>4</sup> для крепления к задней стенке из ДСП, высота «М», ширина 242мм	5,85
	<b>ZC7A0U0K</b>	Адаптер (дизайн сталь) <sup>4</sup> для крепления к задней стенке из ДСП, высота «К», ширина 242мм	6,50
	<b>ZC7Q010SS</b>	Дополнительный поперечный разделитель (дизайн сталь) <sup>4</sup> , высота 50мм, для ширины 100мм	5,42
	<b>ZC7Q020SS</b>	Дополнительный поперечный разделитель (дизайн сталь) <sup>4</sup> , высота 50мм, для ширины 200мм	7,66
	<b>ZC7Q0U0SS</b>	Дополнительный поперечный разделитель (дизайн сталь) <sup>4</sup> , высота 50мм, для ширины 242мм	8,22

<sup>1</sup> Все лотки и рамки из влагостойкого материала. <sup>2</sup> Фото лотков 500мм. <sup>3</sup> Покрытие Soft-touch. <sup>4</sup> В соответствующем цвете.

## Комплект для бутылок

	<b>ZC7B0200S</b>	Набор для бутылок (разделители и ножки). Ширина 200мм, ном. длина от 450мм. Дополнительно требуются рамки ZC7Sxx0RS2 (200мм).	38,63	
		Белый шёлк	Серый орion	Терра-чёрный



# AMBIA-LINE – лотки и рамки для ящика с высоким фасадом <sup>1</sup>

## Высокие лотки – дизайн “под дерево”

Дуб “Бардолино” / белый шёлк SW-M (E01S)	Дуб “Небраска” / серый орион OG-M (E02G)	Орех “Теннесси” / терра-чёрный TS-M (N01T)	Артикул	Параметры	Баллы
			<b>ZC7F300RHU</b>	Ширина 242 мм, ном. длина от 270мм	74,70
			<b>ZC7F400RHP</b>	Ширина 218 мм, ном. длина от 400мм	71,34

## Высокие рамки – дизайн “сталь”

Белый шёлк SW-M/OG-M	Серый орион OG-M	Терра-чёрный TS-M	Артикул	Параметры	Баллы
			<b>ZC7F300RSU</b>	Ширина 242мм, ном. длина от 270мм (с магнитом)	67,23
			<b>ZC7F400RSP</b>	Ширина 218мм, ном. длина от 400мм (с магнитом)	70,97
	<b>ZC7A0P0C</b>	Адаптер (дизайн сталь) <sup>2</sup> для крепления к задней стенке из ДСП, высота «С», ширина 218мм			6,99
	<b>ZC7A0P0F</b>	Адаптер (дизайн сталь) <sup>2</sup> для крепления к задней стенке из ДСП, высота «F», ширина 218мм			7,80
	<b>ZC7Q0U0FS</b>	Дополнительный поперечный разделитель (дизайн сталь) <sup>2</sup> , высота 110мм, для ширины 242мм			9,90
	<b>ZC7Q0P0FS</b>	Дополнительный поперечный разделитель (дизайн сталь) <sup>2</sup> , высота 110мм, для ширины 218мм			9,90

<sup>1</sup> Все лотки и рамки выполнены из влагостойкого материала. <sup>2</sup> В соответствующем цвете.

## Рекомендуемые сочетания цветов

Ящик LEGRABOX	Белый шёлк	Серый орион	Терра-чёрный	Нержавейка
Лотки “под дерево”	Дуб “Бардолино” / белый шёлк	Дуб “Небраска” / серый орион	Орех “Теннесси” / терра-чёрный	Орех “Теннесси” / терра-чёрный
Лотки “сталь”	Белый шёлк	Серый орион	Терра-чёрный	Терра-чёрный

# Система выдвижения TANDEMBOX



Большой ассортимент TANDEMBOX предоставляет разнообразные возможности для дизайна интерьера. Это TANDEMBOX plus, TANDEMBOX antaro и TANDEMBOX intivo. Все три типа ящиков предлагают широкий спектр применения – от стандартных конструкций до специальных вариантов использования.

Понятно, что важен не только внешний вид. TANDEMBOX – это ящик, восхищающий плавным скольжением и безупречным закрыванием, которое обеспечивает система амортизации BLUMOTION. Особенно впечатляет движение на последних сантиметрах, когда ящик мягко и плавно задвигается до конца, как бы сам по себе, не ударяясь и не отскакивая. Все это возможно при полной нагрузке.

Испытанный механизм гарантирует великолепный плавный ход и безупречную работу ящика на протяжении всего срока службы мебели.

## BLUMOTION для ящиков TANDEMBOX



Система BLUMOTION интегрирована в направляющие и обеспечивает мягкое, плавное и бесшумное закрывание ящиков TANDEMBOX.

В справочной информации указаны баллы с BLUMOTION.

*Информацию о системе TIP-ON BLUMOTION см. стр. 40*

## TANDEMBOX на 50 / 65 кг



Ящики в корпусах > 900 мм и ящики с высоким фасадом для тяжёлого содержимого оснащайте направляющими на 50 кг **579.xxx1B** или 65 кг **576.xxx1B**.  
Присадочные размеры на 30, 50 и 65 кг одинаковые. 600 и 650 мм только 65 кг.

Длина	Доп. баллы для 50 кг	Доп. баллы для 65 кг
450 мм	-	11,35
500 мм	8,83	11,89
550 мм	3,64	7,37

## Ящики TANDEMBOX plus



В современных кухнях среднего и высокого класса во всем мире используются ящики на основе системы TANDEMBOX. Преимущества TANDEMBOX неоспоримы – это и совершенный дизайн, и великолепный плавный ход даже при полной нагрузке ящика, и безупречная работа на весь срок службы мебели.

Разнообразие ассортимента покоряет: ящики с круглым релингом, с высокими закрытыми боковинами, широкие или узкие, с царгами из стали или нержавеющей стали. TANDEMBOX plus открывает простор для воплощения в жизнь Ваших дизайнерских идей – на выбор: боковина с одинарным или двойным релингом или боковина с BOXSIDE.



## Ящики TANDEMBOX plus с царгой "N"

### Низкий ящик – "N"

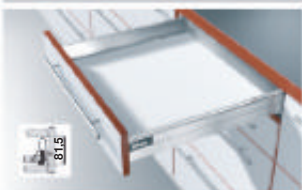

В комплекте: 1 Царги "N" Л.+П. 378Nxxx2S, 2 Заглушки Л.+П. ZAA.230N, 3 Направляющие с BLUMOTION Л.+П. на 30 кг 578.xxx1B, 4 Держатель задней стенки "N" Л.+П. Z30N000S, 5 Крепления фасада INSERTA симм. ZSF.39A2.

№	Длина <sup>1</sup>	Белый	Серый
PN45	450 мм	44,15	44,20
PN50	500 мм	44,55	44,78

## Ящики TANDEMBOX plus с царгой "M"

### Стандартный ящик – "M"

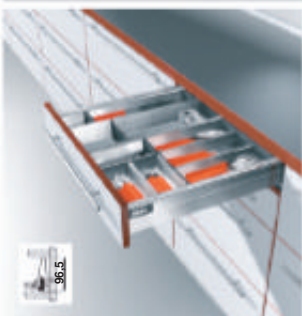

В комплекте: 1 Царги "M" Л.+П. 378Mxxx2S, 2 Заглушки Л.+П. ZAA.230N, 3 Направляющие с BLUMOTION Л.+П. на 30 кг (600, 650 мм – 65 кг) 57X.xxx1B, 4 Держатель задней стенки "M" Л.+П. Z30M000S, 5 Крепления фасада INSERTA симм. ZSF.39A2. Лотки см. стр. 42.

№	Длина	Белый	Серый
PM27	270 мм	46,93	46,84
PM35	350 мм	46,93	46,84
PM40	400 мм	47,33	47,77
PM45	450 мм	41,11	41,36
PM50	500 мм	41,90	41,22
PM55	550 мм	51,63*	52,07
PM60	600 мм	69,80*	70,24
PM65	650 мм	72,71*	73,15

### Внутренний ящик – "M"

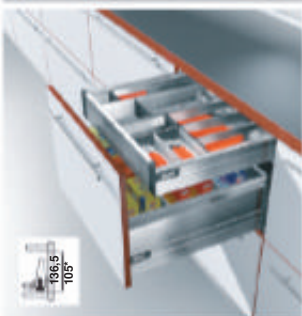

В комплекте: 1 Царги "M" Л.+П. 378Mxxx2S, 2 Заглушки Л.+П. ZAA.230N, 3 Направляющие с BLUMOTION Л.+П. на 30 кг (600, 650 мм – 65 кг) 57X.xxx1B, 4 Держатель задней стенки "M" Л.+П. Z30M000S, 5 Держатели пер. панели ZIF.70M0, 6 Передняя панель<sup>2</sup> Z31A1081A. Лотки см. стр. 42.

№	Длина	Белый	Серый
PVM27	270 мм	66,92	67,59
PVM35	350 мм	66,92	67,59
PVM40	400 мм	67,32	68,52
PVM45	450 мм	61,10	62,11
PVM50	500 мм	61,89	61,97
PVM55	550 мм	71,62*	72,82
PVM60	600 мм	89,79*	90,99
PVM65	650 мм	92,71*	93,90

### Ящик с высоким фасадом – 1 реллинг – "B"

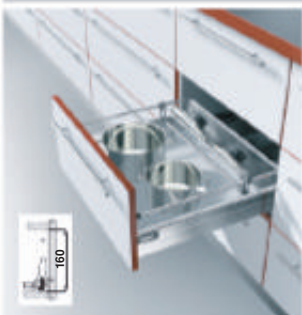

В комплекте: 1 Царги "M" Л.+П. 378Mxxx2S, 2 Заглушки Л.+П. ZAA.230N, 3 Направляющие с BLUMOTION Л.+П. на 30 кг (600, 650 мм – 65 кг) 57X.xxx1B, 4 Держатель задней стенки "B" Л.+П. Z30B000S, 5 Крепления фасада INSERTA симм. ZSF.39A2, 6 Реллинги симм.<sup>3</sup> ZRG.xxxV. Разделители см. стр. 28.

№	Длина	Белый	Серый
PMR27	270 мм	-	52,70
PMR35	350 мм	53,03	53,05
PMR40	400 мм	53,61	54,21
PMR45	450 мм	45,02	45,37
PMR50	500 мм	45,91	45,33
PMR55	550 мм	58,30*	59,34
PMR60	600 мм	77,40*	77,94
PMR65	650 мм	80,80*	81,34

### Высокий внутренний ящик – 1 реллинг – "B"



В комплекте: 1 Царги "M" Л.+П. 378Mxxx2S, 2 Заглушки Л.+П. ZAA.230N, 3 Направляющие с BLUMOTION Л.+П. на 30 кг (600, 650 мм – 65 кг) 57X.xxx1B, 4 Держатель задней стенки "B" Л.+П. Z30B000S, 5 Реллинги симм. ZRG.xxxV, 6 Держатели пер. панели ZIF.72B0, 7 Передняя панель<sup>2</sup> Z31A1081A. Разделители см. стр. 28.

№	Длина	Белый	Серый
PVMR27	270 мм	-	73,65
PVMR35	350 мм	73,23	74,01
PVMR40	400 мм	73,81	75,16
PVMR45	450 мм	65,22	66,33
PVMR50	500 мм	66,11	66,29
PVMR55	550 мм	78,49*	80,29
PVMR60	600 мм	97,60*	98,90
PVMR65	650 мм	101,00*	102,29

<sup>1</sup> Здесь и далее минимальная внутренняя глубина корпуса: номинальная длина + 3 мм.

<sup>2</sup> Макс. ширина корпуса для внутр. ящиков = 1200 мм. Раскрой панели: внутр. ширина корпуса минус 87 мм.

<sup>3</sup> При выборе высоты, отличной от B, C и D возможно использование держателя ZRR.5000 с 1 или 2 реллингами на каждом. Стоимость по запросу.

\* Под заказ.



## Ящик с высоким фасадом – 2 релинга – “D”

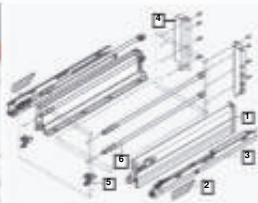

В комплекте: 1 Царги “М” Л.+П. 378Mxxx2S, 2 Заглушки Л.+П. ZAA.230N, 3 Направляющие с BLUMOTION Л.+П. на 30 кг (600, 650 мм – 65 кг) 57X.xxx1B, 4 Держатель задней стенки “D” Л.+П. Z30D000S, 5 Крепления фасада

INSERTA симм. ZSF.39A2, 6 Релинги симм. (4 шт.)<sup>2</sup> ZRG.xxxV. Разделители см. стр. 28.

№	Длина	Белый	Серый
PMD27	270 мм	-	59,64
PMD35	350 мм	60,33	60,36
PMD40	400 мм	61,08	61,74
PMD45	450 мм	50,13	50,48
PMD50	500 мм	51,12	51,29
PMD55	550 мм	66,16*	67,70
PMD60	600 мм	86,20*	86,73
PMD65	650 мм	90,08*	90,62

## Высокий внутренний ящик – 2 релинга – “D”

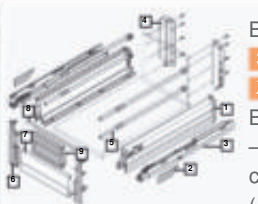

В комплекте: 1 Царги “М” Л.+П. 378Mxxx2S, 2 Заглушки Л.+П. ZAA.230N, 3 Направляющие с BLUMOTION Л.+П. на 30 кг (600, 650 мм – 65 кг) 57X.xxx1B, 4 Держатель задней стенки “D” Л.+П. Z30D000S, 5 Релинги (4 шт.) симм. ZRG.xxxV, 6 Держатели пер. панели ZIF.73D0, 7 Передняя панель<sup>1</sup> Z31A1081A,

8 Попер. релинг 1104мм ZRG.1104U, 9 Ручка для пер. панели ZIF.7008. Разделители см. стр. 28.

№	Длина	Белый	Серый
PVMD27	270 мм	-	88,99
PVMD35	350 мм	88,67	89,71
PVMD40	400 мм	89,42	91,09
PVMD45	450 мм	78,47	79,83
PVMD50	500 мм	79,46	80,64
PVMD55	550 мм	89,20	97,05
PVMD60	600 мм	114,54*	116,09
PVMD65	650 мм	118,42*	119,97

## Ящик с высоким фасадом – одностенная боковина BOXSIDE – “D”

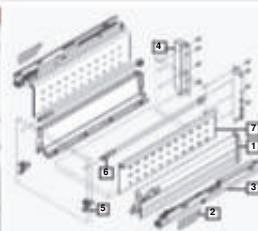

В комплекте: 1 Царги “М” Л.+П. 378Mxxx2S, 2 Заглушки Л.+П. ZAA.230N, 3 Направляющие с BLUMOTION Л.+П. на 30 кг (600, 650 мм – 65 кг) 57X.xxx1B, 4 Держ. задней стенки “D” Л.+П. Z30D000S, 5 Крепл. фасада INSERTA симм. ZSF.39A2, 6 Релинги симм. (2 шт.) ZRG.xxxV, 7 Одностенные боковины BOXSIDE Z36HxxxS (белые в цвете белый крем). Разделители см. стр. 28.

№	Длина	Белый	Серый
PBS45	450 мм	56,05	56,87
PBS50	500 мм	57,39	57,29

## Ящик с высоким фасадом – двустенная боковина BOXSIDE – “D”

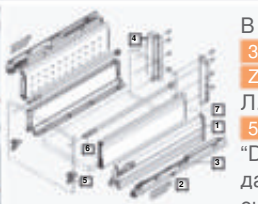

В комплекте: 1 Царги “М” Л.+П. 378Mxxx2S, 2 Заглушки Л.+П. ZAA.230N, 3 Направл. с BLUMOTION Л.+П. на 30 кг (600, 650 мм – 65 кг) 57X.xxx1B, 4 Держатель задней стенки “D” Л.+П. Z30D000S, 5 Крепления фасада INSERTA симм. ZSF.39A2, 6 Релинги симм. (2 шт.) ZRG.xxxV, 7 Двуст. боковины BOXSIDE Z37HxxxS. Разделители см. стр. 28.

№	Длина	Белый	Серый
PB40	400 мм	-	72,97
PB45	450 мм	64,96	63,84
PB50	500 мм	67,99	66,84
PB55	550 мм	-	86,10
PB60	600 мм	-	108,68
PB65	650 мм	116,88	116,06

## Высокий внутренний ящик – двустенная боковина BOXSIDE – “D”

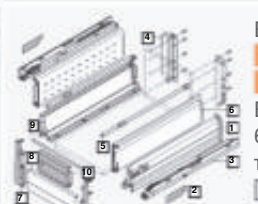

В комплекте: 1 Царги “М” Л.+П. 378Mxxx2S, 2 Заглушки Л.+П. ZAA.230N, 3 Направляющие с BLUMOTION Л.+П. на 30 кг (600, 650 мм – 65 кг) 57X.xxx1B, 4 Держатель задней стенки “D” Л.+П. Z30D000S, 5 Релинги симм. ZRG.xxxV, 6 Боковина BOXSIDE Л.+П. Z37HxxxS, 7 Держатели пер. панели ZIF.73D0,

8 Передняя панель<sup>1</sup> Z31A1081A, 9 Попер. релинг 1104мм ZRG.1104U, 10 Ручка для пер. панели ZIF.7008. Разделители см. стр. 28.

№	Длина	Белый	Серый
PVB40	400 мм	-	102,32
PVB45	450 мм	93,30	93,20
PVB50	500 мм	96,33	96,19
PVB55	550 мм	-	115,46
PVB60	600 мм	-	138,04
PVB65	650 мм	145,22	145,41

<sup>1</sup> Макс. ширина корпуса для внутр. ящиков = 1200 мм. Раскрой панели: внутр. ширина корпуса минус 87 мм.

\*Под заказ

## Ящики TANDEMBOX plus с царгой "К"

### Стандартный ящик – "К"

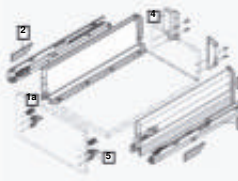
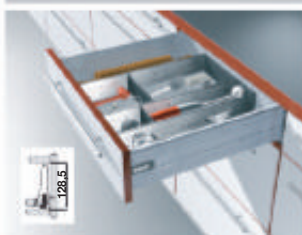

В комплекте: 1 Царги "К" Л.+П. и позиц. дюбели 378Kxxx2S, 2 Заглушки Л.+П. ZAA.230N, 3 Направляющие с BLUMOTION Л.+П. на 30 кг 578.xxx1B, 4 Держатель задней стенки "К" Л.+П. Z30K000S, 5 Крепления фасада INSERTA симм. ZSF.39A2. Лотки см. стр. 42.

№	Длина <sup>1</sup>	Белый	Серый
PK40	400 мм	-	58,23
PK45	450 мм	54,25	52,91
PK50	500 мм	54,83	53,48

### Внутренний ящик – "К"

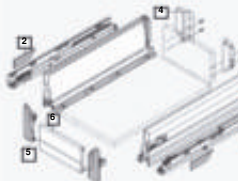

В комплекте: 1 Царги "К" Л.+П. 378Kxxx2S, 2 Заглушки Л.+П. ZAA.230N, 3 Направляющие с BLUMOTION Л.+П. на 30 кг 578.xxx1B, 4 Держатель задней стенки "К" Л.+П. Z30K000S, 5 Держатели пер. панели ZIF.70K0, 6 Передняя панель<sup>2</sup> Z31A1081A. Лотки см. стр. 42.

№	Длина	Белый	Серый
PVK40	400 мм	-	78,38
PVK45	450 мм	73,64	73,06
PVK50	500 мм	74,23	73,63

### Ящик с высоким фасадом – 1 реллинг – "С"

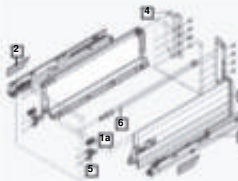
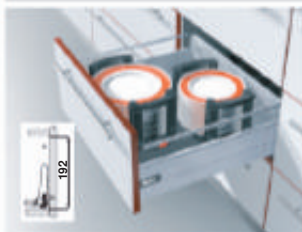

В комплекте: 1 Царги "К" Л.+П. и позиц. дюбели 378Kxxx2S, 2 Заглушки Л.+П. ZAA.230N, 3 Направляющие с BLUMOTION Л.+П. на 30 кг 578.xxx1B, 4 Держатель задней стенки "К" Л.+П. Z30C000S, 5 Крепления фасада INSERTA симм. ZSF.39A2, 6 Реллинги симм. (2 шт.) симм. ZRG.xxxV. Разделители см. стр. 28.

№	Длина	Белый	Серый
PKR40	400 мм	-	64,56
PKR45	450 мм	57,95	56,82
PKR50	500 мм	58,64	57,49

### Высокий внутренний ящик – 1 реллинг – "С"

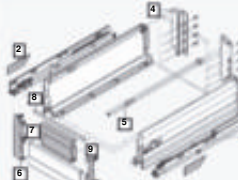

В комплекте: 1 Царги "К" Л.+П. 378Kxxx2S, 2 Заглушки Л.+П. ZAA.230N, 3 Направляющие с BLUMOTION Л.+П. на 30 кг 578.xxx1B, 4 Держатель задней стенки "С" Л.+П. Z30C000S, 5 Реллинги симм. ZRG.xxxV, 6 Держ. панели ZIF.72C0, 7 Передняя панель<sup>2</sup> Z31A1081A, 8 Попер. реллинг ZRG.1104U, 9 Ручка для пер. панели ZIF.7008. Разделители см. стр. 28.

№	Длина	Белый	Серый
PVKR40	400 мм	-	92,94
PVKR45	450 мм	85,32	85,20
PVKR50	500 мм	86,01	85,87

## Ящики TANDEMBOX plus – специальные конструкции

### Комбинированный ящик для продуктов и бутылок – "D"



В комплекте: 1 Царги "М" Л.+П. 378Mxxx2S, 2 Заглушки Л.+П. ZAA.230N, 3 Направляющие с BLUMOTION Л.+П. на 50 кг 579.xxx1B, 4 Держатель задней стенки "D" Л.+П. Z30D000S, 5 Крепления фасада INSERTA симм. ZSF.39A2, 6 Реллинги симм. ZRG.xxxV, 7 Двустенные боковины BOXSIDE Z37Hxxx, 8 Ванна для бутылок Z48.30Blx, 9 3 попер. разделителя под раскрой Z40L1077A, 10 10 [PKR45] или 12 [PKR50] держателей Z40H0002Z, 11 2 продольных разделителя Z43L100, 12 Межсекционная стенка Z46C4x0. Примечание: В корпусе шириной <890 мм требуется 2 шт. Z40L1077A.

№	Длина	Белый	Серый
PRK45	450 мм	274,88	275,56
PRK50	500 мм	305,11	299,72

<sup>1</sup> Возможны другие длины ящиков (270 – 650 мм). Стоимость по запросу.

<sup>2</sup> Макс. ширина корпуса для внутр. ящиков = 1200 мм. Раскрой панели: внутр. ширина корпуса минус 87 мм.

\*Под заказ



## Ящик с лотком для бутылок – “D”

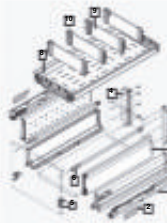

В комплекте (для ширины корпуса 300мм):

- 1 Царги “М” Л.+П. 378Mxxx2S, 2 Заглушки Л.+П. ZAA.230N, 3 Направляющие с BLUMOTION Л.+П. на 30 кг 578.xxx1B, 4 Держатель задней стенки “D” Л.+П. Z30D000S, 5 Крепления фасада INSERTA симм. ZSF.39A2, 6 Релинги симм. ZRG.xxxV, 7 Двустенные боковины BOXSIDE Z37HxxxS, 8 Ванна для бутылок Z48.30Blx, 9 1 попер. разделитель под раскрой Z40L1077A, 10 6 [PRB45] или 8 [PRB50] держателей Z40H0002Z.

№	Длина	Белый	Серый
PRB45	450 мм	163,49	162,38
PRB50	500 мм	177,46	176,31

## Ящик для разделочных досок и бутылок – “D”

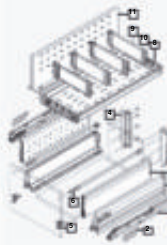
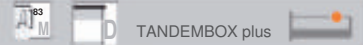

- В комплекте: 1 Царги “М” Л.+П. 378Mxxx2S, 2 Заглушки Л.+П. ZAA.230N, 3 Направляющие с BLUMOTION Л.+П. на 30 кг 578.xxx1B, 4 Держатель задней стенки “D” Л.+П. Z30D000S, 5 Крепления фасада INSERTA симм. ZSF.39A2, 6 Релинги симм. ZRG.xxxV, 7 Двустенные боковины BOXSIDE Z37HxxxS, 8 Ванна для бутылок Z48.30Blx, 9 1 попер. разделитель под раскрой Z40L1077A, 10 6 [PRD45] или 8 [PRD50] держателей Z40H0002Z, 11 Межсекционная стенка Z46C4x0.

Для ширины корпуса 360–620 мм. При ширине корпуса 500–600 мм рекомендуется 1 доп. межсекционная стенка (см. стр. 28), при ширине > 600 – 2 стенки.

№	Длина	Белый	Серый
PRD45	450 мм	205,51	206,19
PRD50	500 мм	226,91	221,52

## Ящик для противней и форм для выпечки – “D”

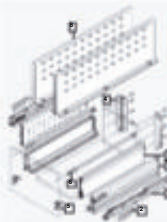

- В комплекте: 1 Царги “М” Л.+П. 378Mxxx2S, 2 Заглушки Л.+П. ZAA.230N, 3 Направляющие с BLUMOTION Л.+П. на 30 кг 578.xxx1B, 4 Держатель задней стенки “D” Л.+П. Z30D000S, 5 Крепления фасада INSERTA симм. ZSF.39A2, 6 Релинги симм. ZRG.xxxV, 7 Двустенные боковины BOXSIDE Z37HxxxS, 8 2 межсекционные стенки Z46C4x0.

Рекомендуется для ширины корпуса от 400 до 600 мм.

№	Длина	Белый	Серый
PRP45	450 мм	148,99	151,47
PRP50	500 мм	166,90	157,25

## SPACE TOWER – высокий шкаф-колонка за распашной дверью

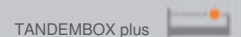

- В комплекте: 1 10 царг “М” 378Mxxx2S, 2 10 заглушек ZAA.230N, 3 10 направляющих с BLUMOTION на 30 кг 578.xxx1B, 4 8 держателей задней стенки “D” Z30D000S, 5 2 держателя задней стенки “M” Z30M000S, 6 8 релингов симм. ZRG.xxxV, 7 8 двустенных боковин BOXSIDE Z37HxxxS, 8 8 держателей передней панели ZIF.73D0, 9 2 держателя передней панели ZIF.70M0, 10 3 передних панели под раскрой Z40L1077A, 11 2 штанги попер. релинга под раскрой Z40H0002Z, 12 4 ручки Z46C4x0. Разделители см. стр. 28. Комплект предназначен для ширины корпуса до 600 мм.

Для оптимального выдвигания ящиков используйте петлю 155° с 0 вхожд. 71T7500N.

№	Длина	Белый	Серый
PXT45	450 мм	389,68	386,59
PXT50	500 мм	402,59	398,45

## Цокольный ящик

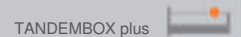

- В комплекте: 1 Царги “М” Л.+П. 378M5002S, 2 Заглушки Л.+П. ZAA.230N, 3 Направляющие с BLUMOTION Л.+П. на 50 кг 579.5001B, 4 Держатель задней стенки “D” Л.+П. Z30D000S, 5 Крепления фасада INSERTA симм. ZSF.39A2, 6 Релинги симм. ZRG.446V, 7 Боковины BOXSIDE Z37H468S, 8 Комплект механизмов цок. ящика, включая боковину Z92.39Л&П+Z93.3X+Z93.30. Длина ящика 500 мм, отступ от цоколя 75 мм.

№	Цоколь	Механизм	Полный комплект	
			Белый	Серый
PXZ100	100 мм	104,66	181,48	180,33
PXZ135	135 мм	105,77	182,59	181,45

## Бутылочницы – решение для узких шкафов

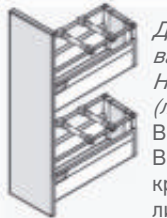
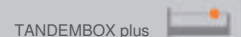

Для корпусов шириной 200 мм, как альтернатива сетчатым емкостям.

Направляющие устанавливаются по диагонали (левая – внизу, правая – вверху).

- В комплекте: 1 4 царги “М” 378Mxxx2S, 2 4 заглушки ZAA.230N, 3 2 направляющие с BLUMOTION на 30 кг 578.xxx1B, 4 4 держателя задней стенки “B” Z30B000S, 5 4 передних крепления INSERTA симм. ZSF.39A2, 6 4 релинга симм. ZRG.xxxV, 7 8 держателей разделителя ZRU.00E0, 8 1 поперечный релинг ZRG.1104U.

№	Длина	Белый	Серый
PXN45	450 мм	84,78	85,73
PXN50	500 мм	86,21	85,30



## Ящики TANDEMBOX plus – под мойку

### Ящик под мойку – “М”

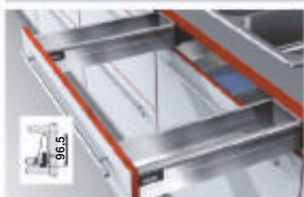

В комплекте: 1 4 царги “М” Л.+П. 378Mxxx2S, 2 4 заглушки Л.+П. ZAA.230N, 3 2 направляющие с BLUMOTION Л.+П. на 30 кг 578.xxx1B, 4 4 держателя задней стенки “М” Л.+П. Z30M000S, 5 4 передних крепления INSERTA симм. ZSF.39A2.

№	Длина	Белый	Серый
PJM45	450 мм	63,38	63,88
PJM50	500 мм	64,60	63,24

### Ящик с высоким фасадом под мойку – BOXSIDE – “D”



В комплекте: 1 2 царги “М” Л.+П. 378Mxxx2S, 2 2 заглушки Л.+П. ZAA.230N, 3 2 царги под мойку Л.+П. 378Mxx04xG, 4 2 направл. с BLUMOTION Л.+П. на 30 кг 578.xxx1B, 5 4 держателя задней стенки “D” Л.+П. Z30D000S, 6 2 передних крепления INSERTA симм. ZSF.39A2, 7 4 релинга симм. ZRG.xxxV, 8 4 двустенные боковины BOXSIDE Z37HxxxS, 9 Держатели задней стенки “N” Л.+П. Z30N000S, 10 Адаптеры к ним для центрального разделителя из ДСП Л.+П. Z30N0002, 11 8 держателей разделителя Z40H0002Z, 11 1 разделитель под раскрой Z40L1077A.

№	Длина	Белый	Серый
PJB45	450 мм	163,93	161,92
PJB50	500 мм	169,43	168,30

### Ящик с высоким фасадом под мойку – 2 релинга – “D”

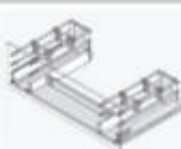
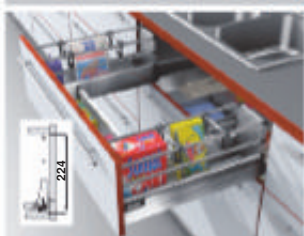

В комплекте: 1 2 царги “М” Л.+П. 378Mxxx2S, 2 2 заглушки Л.+П. ZAA.230N, 3 2 царги под мойку Л.+П. 378Mxx04xG, 4 2 направляющие с BLUMOTION Л.+П. на 30 кг 578.xxx1B, 5 4 держателя задней стенки “D” Л.+П. Z30D000S, 6 2 передних крепления INSERTA симм. ZSF.39A2, 7 8 релингов симм. ZRG.xxxV, 8 2 держателя задней стенки “N” Л.+П. Z30N000S, 9 2 адаптера для центрального разделителя из ДСП Л.+П. Z30N0002, 10 8 держателей попер. релинга ZRU.00Z0, 11 2 штанги попер. релинга под раскрой ZRG.1104U.

№	Длина	Белый	Серый
PJD45	450 мм	119,07	120,50
PJD50	500 мм	120,50	122,49

### Ящик с высоким фасадом под мойку – угловые держатели – “D”

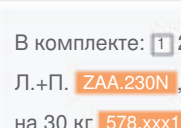
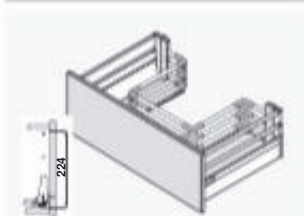

В комплекте: 1 2 царги “М” Л.+П. 378Mxxx2S, 2 2 заглушки Л.+П. ZAA.230N, 3 2 направляющие с BLUMOTION Л.+П. на 30 кг 578.xxx1B, 4 2 держателя задней стенки “D” Л.+П. Z30D000S, 5 2 передних крепления INSERTA симм. ZSF.39A2, 6 4 релинга симм. ZRG.xxxV, 7 4 тройных угловых держателя ZTU.00D0, 8 6 штанг поперечного релинга под раскрой ZRG.1104U.

№	Длина	Белый	Серый
PJU45	450 мм	85,50	87,36
PJU50	500 мм	86,49	88,16

## Ящики TANDEMBOX plus – SPACE CORNER

### Угловой ящик – “М”

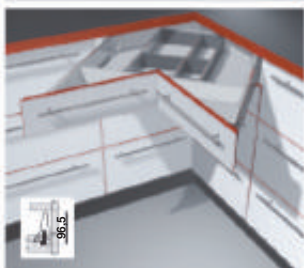

В комплекте: 1 Царги “М” Л.+П. 650 мм 378M6502S, 2 Заглушки Л.+П. ZAA.230N, 3 Направляющие с BLUMOTION Л.+П. 650 мм на 65 кг 576.6501B, 4 Угловой держатель задней стенки “М” Л.+П. Z30M000S.45, 5 [PUM] Угловые передние крепления “М” Л.+П. ZSF.340E / [PUMS] Комплект SYNCROMOTION “М” Z33M00E.

Фасады ящиков с SYNCROMOTION при открывании смещаются к центру.

Лотки см. стр. 42.

№	SYNCR	Белый	Серый
PUM	нет	81,26*	81,70
PUMS	да	131,27*	131,71

### Угловой ящик с высоким фасадом – BOXSIDE – “D”

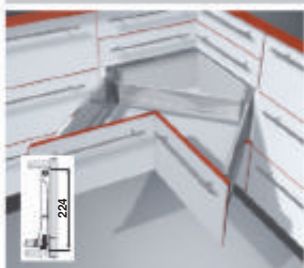

В комплекте: 1 Царги “М” Л.+П. 650 мм 378M6502S, 2 Заглушки Л.+П. ZAA.230N, 3 Направляющие с BLUMOTION Л.+П. 650 мм на 65 кг 576.6501B, 4 Угловой держатель задней стенки “D” Л.+П. Z30D000SL.45, 5 Релинги симм. ZRG.596V, 6 Двустенные боковины BOXSIDE Z37H618, 7 [PUB] Угловые передние крепления “D” Л.+П. ZSF.345E / [PUBS] Комплект SYNCROMOTION “D” Z33D00E.

Фасады ящиков с SYNCROMOTION при открывании смещаются к центру.

Разделители см. стр. 28.

№	SYNCR	Белый	Серый
PUB	нет	129,59*	128,77
PUBS	да	196,22*	195,40

# ORGA-LINE для TANDEMBOX plus – “B”/“C”/“D”



Легко регулируемые внутренние разделители ORGA-LINE создают идеальный порядок, позволяя удобно хранить любые предметы, например, продукты или кастрюли.

Все разделители ORGA-LINE переставляются без инструмента. Так каждый ящик можно настроить согласно Вашим индивидуальным потребностям.

Комплекты разделителей на 1 ящик (с продольными разделителями)	№	Длина ящика	Внешняя ширина корпуса								
			..2 275 – 400 мм			..4 450 – 600 мм			..8 800 – 1200 мм		
			Рис.	Белый	Серый	Рис.	Белый	Серый	Рис.	Белый	Серый
			1 поперечный разделитель			1 попер., 2 прод. разделит.			1 попер., 3 прод. разделит.		
Профильные под BOXSIDE	OPB45..	450 мм		29,27	29,27		40,10	40,10		45,52	45,52
Профильные под релинг	OPR45..			31,09	31,09		41,92	41,92		47,34	47,34
Двойной поперечный релинг под релинг	O2T45..			8,06	8,31		9,72	9,98		15,34	15,84
			2 поперечных разделителя <sup>1</sup>			2 попер., <sup>1</sup> 3 прод. раздел.			2 попер., 6 прод. раздел.		
Профильные под BOXSIDE	OPB50..	500 - 650 мм		32,13	32,13		48,39	48,39		91,05	91,05
Профильные под релинг	OPR50..			35,77	35,77		52,03	52,03		94,68	94,68
Двойной поперечный релинг под релинг	O2T50..			16,12	16,62		18,62	19,12		30,68	31,69

Комплекты разделителей (без продольных разделителей)					При раскрое для нескольких ящиков					
1 комплект. Ширина корпуса <=1200 мм					2 компл. ШЖ < 660мм		3 компл. ШЖ < 478мм		4 компл. ШЖ < 386мм	
Рис.	№	Артикулы	Белый	Серый	Белый	Серый	Белый	Серый	Белый	Серый
	<b>Профильный разделитель под BOXSIDE</b>				<b>O-PB2</b>		<b>O-PB3</b>		<b>O-PB4</b>	
	O-PB1	Z40L1.. & Z40H0002Z	29,27	29,27	32,13	32,13	35,00	35,00	37,87	37,87
	<b>Профильный разделитель под релинг (стекл. BOXSIDE)</b>				<b>O-PR1</b>		<b>O-PR1</b>		<b>O-PR1</b>	
	O-PR1	Z40L1.. & Z40H0002ZR	31,09	31,09	35,77	35,77	40,46	40,46	45,15	45,15
	<b>Двойной поперечный релинг под релинг</b>				<b>O-2TR2 (ШЖ &lt;600мм)</b>					
	O-2TR1	ZRG.1.. & ZRU.00Z0	12,84	13,35	16,12	16,62				
	<b>Одинарный поперечный релинг под BOXSIDE</b>				<b>O-1TB2 (ШЖ &lt;600мм)</b>					
	O-1TB1	ZRG.1.. & ZRU.10B1E	6,34	6,59	7,89	8,14				
	<b>Одинарный поперечный релинг под релинг</b>				<b>O-1TR2 (ШЖ &lt;600мм)</b>					
	O-1TR1	ZRG.1.. & ZRU.00E0	6,98	7,23	9,18	9,43				

Рис.	Артикул	Описание	Белый	Серый
	Z40L1077A	Поперечный профильный разделитель под раскрой, 1077 мм	26,40	26,40
	Z40H0002Z	Держатель попер. разделителя под BOXSIDE, симм.	-	1,43
	Z40H0002ZR	Держатель попер. разделителя под релинг (стекл. BOXSIDE), симм.	-	2,34
	Z43L100S	Продольный профильный разделитель, 100 мм	5,42	5,42
	ZRG.1xxx	Поперечный релинг (штанга) 1104 мм сер. и бел., 1000 мм нерж.	4,78	5,03
	ZRU.00Z0	2й держатель трубчатых разделителей, симм	1,64	1,64
	ZRU.00F0	Продольный разделитель “для бутылок” на 2й трубч. разделитель	0,83	0,83
	ZRU.10B1E	Держатель 1го трубчатого разделителя для BOXSIDE, симм	-	0,78
	ZRU.00E0	Держатель 1го трубчатого разделителя для релингов, симм	1,10	1,10
	Z46C420	Межсекц. стенка 450 мм (для продольного деления ящиков)	42,02	43,81
	Z46C470	Межсекц. стенка 500 мм (для продольного деления ящиков)	49,45	45,21

## Раскрой поперечных разделителей

	TANDEMBOX: X = внутр. ширина корпуса -91 мм		TANDEMBOX: X = внутр. ширина корпуса -68 мм		METABOX: X = внутр. ширина корпуса -58 мм		TANDEMBOX: X = внутр. ширина корпуса -78 мм		METABOX: X = внутр. ширина корпуса -65 мм
--	---	--	---	--	---	--	---	--	---

<sup>1</sup> С учётом возможности раскроя на 1 ящик указаны баллы за 1 поперечный разделитель (2 трубчатых) под раскрой и 4 держателя. Прим.: Количество баллов значительно уменьшается при распиле разделителей под раскрой для нескольких ящиков.





Прямоугольный релинг отличает ящик TANDEMBOX antaro от всех прочих – чёткие линии изделия подчеркивают строгий элегантный дизайн.

Все комплектующие, в том числе разделители ORGA-LINE, выполнены в цветовой гамме царги, для нержавеющей стали – в тёмно-сером цвете.

Боковина может быть с релингом, либо с релингом и вставкой из различных материалов (стекло, МДФ и др.)



## Ящики TANDEMBOX antaro с царгой "N"

### Низкий ящик – высота "N"



TANDEMBOX antaro/intivo

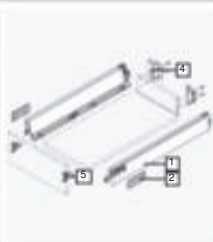

№*	Длина	Терра-чёрный	Белый шёлк	Серый	Нержавейка
IN45	450 мм	50,41	48,78	48,05	79,85
IN50	500 мм	51,00	49,36	48,77	72,10

В комплекте: 1 Царги "N", дизайн "А" Л.+П. 378Nxxx2xA, 2 Заглушки симм. ZAA.532C, 3 Направляющие TANDEMBOX plus BLUMOTION Л.+П. 578.xxx1B, 4 Держатель задней стенки "N" Л.+П. Z30N000S, 5 Крепления фасада INSERTA симм. ZSF.39A2. Разделители см. стр. 34.

## Ящики TANDEMBOX antaro с царгой "M"

### Стандартный ящик – высота "M"



TANDEMBOX antaro/intivo

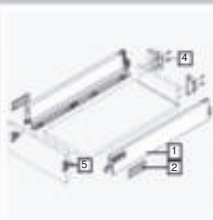

№*	Длина	Терра-чёрный	Белый шёлк	Серый	Нержавейка
IM27	270 мм	47,74	47,74	47,74	69,96
IM35	350 мм	52,10	51,74	47,74	77,03
IM40	400 мм	52,50	52,15	52,15	78,37
IM45	450 мм	48,93	48,57	43,96	75,75
IM50	500 мм	44,81	42,44	44,81	76,01

В комплекте: 1 Царги "M", дизайн "А" Л.+П. 378Mxxx2xA, 2 Заглушки симм. ZAA.532C, 3 Напр. TANDEMBOX plus BLUMOTION Л.+П. 578.xxx1B, 4 Держ. задней стенки "M" Л.+П. Z30M000S, 5 Крепления фасада INSERTA симм. ZSF.39A2. Лотки см. стр. 42.

### Стандартный внутренний ящик – высота "M"



TANDEMBOX antaro

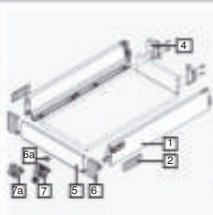

№*	Длина	Терра-чёрный	Белый шёлк	Серый	Нержавейка
AIM27	270 мм	74,43	74,43	74,43	151,51
AIM35	350 мм	78,79	78,43	74,43	158,58
AIM40	400 мм	79,19	78,83	78,83	159,93
AIM45	450 мм	75,62	75,26	70,65	157,30
AIM50	500 мм	71,49	69,13	71,49	157,56

В комплекте: 1 Царги "M", дизайн "А" Л.+П. 378Mxxx2xA, 2 Заглушки симм. ZAA.532C, 3 Направляющие TANDEMBOX plus BLUMOTION Л.+П. 578.xxx1B, 4 Держатель задней стенки "M" Л.+П. Z30M000S, 5 Передняя панель Z31L1036A, 6 Держатели передней панели antaro "M" Л.+П. ZIF.71M0, 6a Крепление дна к передней панели (входит в комплект крепл.) Z31A0008, 7 Ручка с поводком (опция – в комплект не входит) [8,51] ZIF.80M7, 7a Ручка без поводка (опция – в комплект не входит) [5,58] ZIF.80M5. Лотки см. стр. 42.



## Ящик с высоким фасадом – царга “М” – высота “С” – 1 релинг



№*	Длина	Терра-чёрный	Белый шёлк	Серый	Нержавейка
AFC27	270мм	57,15	57,15	57,15	90,49
AFC35	350мм	61,77	61,42	57,73	98,01
AFC40	400мм	62,62	62,27	62,27	98,76
AFC45	450мм	58,87	58,48	53,87	93,78
AFC50	500мм	54,89	52,53	54,89	97,41

В комплекте: 1 Царги “М”, дизайн “А” Л.+П. 378Mxxx2xA, 2 Заглушки симм. ZAA.532C, 3 Направляющие TANDEMBOX plus BLUMOTION Л.+П. 578.xxx1B, 4 Держатель задней стенки “С” Л.+П. Z30C000S, 5 Крепления фасада INSERTA симм. ZSF.39A2, 6 Релинги antaro к ящику с высоким фасадом, верхние Л.+П. ZRG.xxxRxIC. Разделители см. стр. 34.

## Высокий внутренний ящик – царга “М” – высота “С” – 1 релинг



№*	Длина	Терра-чёрный	Белый шёлк	Серый	Нержавейка
AIC27	270мм	92,54	94,43	92,44	204,03
AIC35	350мм	97,16	96,81	93,02	211,56
AIC40	400мм	98,01	97,66	97,56	212,31
AIC45	450мм	94,26	93,87	89,17	207,33
AIC50	500мм	90,28	88,03	88,69	210,96

В комплекте: 1 Царги “М”, дизайн “А” Л.+П. 378Mxxx2xA, 2 Заглушки симм. ZAA.532C, 3 Направляющие TANDEMBOX plus BLUMOTION Л.+П. 578.xxx1B, 4 Держатель задней стенки “С” Л.+П. Z30C000S, 5 Релинги antaro к внутреннему ящику, верхние Л.+П. ZRG.xxxRxFC, 5a Головки релинга для внутреннего ящика / алюм. фасада<sup>1</sup> ZRG.000R5F, 6 Передняя панель<sup>2</sup> Z31L1036A, 7 Держатели передней панели antaro для 1 релинга, “С” Л.+П. ZIF.74C0, 7a Крепление дна к передней панели Z31A0008, 8 Поперечный релинг 1046мм<sup>2</sup> ZRG.1046Z. Разделители см. стр. 34.

## Ящик с высоким фасадом – царга “М” – высота “С” – вставка



№*	Длина	Терра-чёрный	Белый шёлк	Серый	Нержавейка
AFCV27 <sup>3</sup>	270мм	59,30	59,30	59,30	92,63
AFCV35 <sup>3</sup>	350мм	63,92	63,56	59,88	100,16
AFCV40 <sup>3</sup>	400мм	64,77	64,41	64,41	100,91
AFCV45 <sup>3</sup>	450мм	61,02	60,63	56,02	95,93
AFCS45	450мм	77,89	77,50	72,89	112,80
AFCV50 <sup>3</sup>	500мм	57,04	54,67	57,04	99,56
AFCS50	500мм	74,75	72,39	74,75	117,27

В комплекте: 1 Царги “М”, дизайн “А” Л.+П. 378Mxxx2xA, 2 Заглушки симм. ZAA.532C, 3 Направляющие TANDEMBOX plus BLUMOTION Л.+П. 578.xxx1B, 4 Держатель задней стенки “С” Л.+П. Z30C000S, 5 Крепления фасада INSERTA симм. ZSF.39A2, 6 Релинги antaro к ящику с высоким фасадом, верхние Л.+П. ZRG.xxxRxIC, 7 Держатель вставки (задний Л.+П. [Z36C00802], 2x передний нижний+верхний [Z36.00801/04]) Z36C0080, 8 Вставка стеклянная “С”, симм.<sup>3</sup> Z37Rxx7C. Разделители см. стр. 34.

## Высокий внутренний ящик – царга “М” – высота “С” – вставка



№*	Длина	Терра-чёрный	Белый шёлк	Серый	Нержавейка
AICV27 <sup>9</sup>	270мм	94,69	96,58	94,59	206,18
AICV35 <sup>9</sup>	350мм	99,31	98,95	95,17	213,71
AICV40 <sup>9</sup>	400мм	100,16	99,80	99,71	214,46
AICV45 <sup>9</sup>	450мм	96,41	96,02	91,31	209,48
AICS45	450мм	113,28	112,89	108,19	226,35
AICV50 <sup>9</sup>	500мм	91,47	90,17	92,33	213,10
AICS50	500мм	110,14	107,89	108,55	230,82

В комплекте: 1 Царги “М”, дизайн “А” Л.+П. 378Mxxx2xA, 2 Заглушки симм. ZAA.532C, 3 Направл. TANDEMBOX plus BLUMOTION Л.+П. 578.xxx1B, 4 Держатель задней стенки “С” Л.+П. Z30C000S, 5 Релинги antaro к внутреннему ящику, верхние Л.+П. ZRG.xxxRxFC, 5a Головки релинга для внутреннего ящика / алюм. фасада<sup>1</sup> ZRG.000R5F, 6 Передняя панель<sup>2</sup> Z31L1036A, 7 Держатели передней панели antaro для 1 релинга, “С” Л.+П. ZIF.74C0, 7a Крепление дна к передней панели Z31A0008, 8 Попер. релинг 1046мм<sup>2</sup> ZRG.1046Z, 9 Держатель вставки (задний Л.+П. [Z36C00802], 2x передний нижний+верхний [Z36.00801/04]) Z36C0080, 10 Вставка стеклянная “С”, симм.<sup>3</sup> Z37Rxx7C. Разделители см. стр. 34.

\* Некоторые комплекты по запросу.

<sup>1</sup> Вместо релингов для внутренних ящиков могут использоваться релинги для ящиков с высоким фасадом при замене головки на ZRG.000R5F.

<sup>2</sup> Раскрой панели: внутренняя ширина корпуса минус 132мм, раскрой попер. релинга: внутренняя ширина корпуса минус 122мм.

<sup>3</sup> Комплекты АххV с держ. вставок – без вставок. Комплекты АххSхх включают сатинир. вставки. Возможны Ваши вставки из любого материала. Некоторые комплекты по запросу.

Параметры вставки  
Длина: ном. длина -33 мм  
Высота: “С” 59,5 мм  
Толщина: 8 мм

Стекл. вставки (2 шт.)		Высота “С”	
Длина	Артикул	Прозр.	Сатин.
450мм	Z37R417C	13,95	16,87
500мм	Z37R467C	14,49	17,71

## Ящик с высоким фасадом – царга “М” – высота “D” – 1 релинг

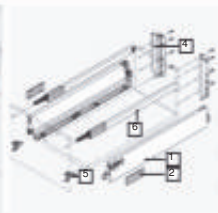

№*	Длина	Терра-чёрный	Белый шёлк	Серый	Нержавейка
AF1D27	270мм	57,15	57,15	57,15	90,49
AF1D35	350мм	61,77	61,42	57,73	98,01
AF1D40	400мм	62,62	62,27	62,27	98,76
AF1D45	450мм	58,87	58,48	53,87	93,78
AF1D50	500мм	54,89	52,53	54,89	97,41

В комплекте: 1 Царги “М”, дизайн “А” Л.+П. 378Mxxx2xA, 2 Заглушки симм. ZAA.532C, 3 Направляющие TANDEMBOX plus BLUMOTION Л.+П. 578.xxx1B, 4 Держатель задней стенки “D” Л.+П. Z30D000S, 5 Крепления фасада INSERTA симм. ZSF.39A2, 6 Релинги antaro к ящику с высоким фасадом, верхние Л.+П. ZRG.xxxRxIC. Разделители см. стр. 34.

## Высокий внутренний ящик – царга “М” – высота “D” – 1 релинг

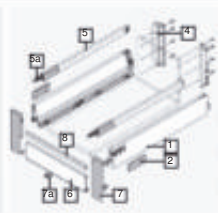
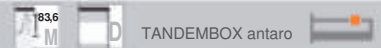

№*	Длина	Терра-чёрный	Белый шёлк	Серый	Нержавейка
AI1D27	270мм	92,93	92,93	92,83	203,84
AI1D35	350мм	97,55	97,19	93,41	211,37
AI1D40	400мм	98,40	98,04	97,94	212,12
AI1D45	450мм	94,65	94,26	89,55	207,14
AI1D50	500мм	89,71	88,41	89,08	206,89

В комплекте: 1 Царги “М”, дизайн “А” Л.+П. 378Mxxx2xA, 2 Заглушки симм. ZAA.532C, 3 Направляющие TANDEMBOX plus BLUMOTION Л.+П. 578.xxx1B, 4 Держатель задней стенки “D” Л.+П. Z30D000S, 5 Релинги antaro к внутреннему ящику, верхние Л.+П. ZRG.xxxRxFC, 5a Головки релинга для внутреннего ящика / алюм. фасада<sup>1</sup> ZRG.000R5F, 6 Передняя панель<sup>2</sup> Z31L1036A, 7 Держатели передней панели antaro для 1 релинга, “D” Л.+П. ZIF.74D0, 7a Крепление дна к передней панели Z31A0008, 8 Поперечный релинг 1046мм<sup>2</sup> ZRG.1046Z. Разделители см. стр. 34.

## Ящик с высоким фасадом – царга “М” – высота “D” – вставка

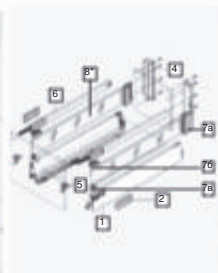

№*	Длина	Терра-чёрный	Белый шёлк	Серый	Нержавейка
AFDV27 <sup>3</sup>	270мм	59,47	59,47	59,47	92,80
AFDV35 <sup>3</sup>	350мм	64,09	63,73	60,05	100,33
AFDV40 <sup>3</sup>	400мм	64,94	64,58	64,58	101,08
AFDV45 <sup>3</sup>	450мм	61,19	60,80	56,19	96,10
AFDS45	450мм	80,75	80,36	75,75	115,66
AFDV50 <sup>3</sup>	500мм	57,21	54,85	57,21	99,73
AFDS50	500мм	77,60	75,24	77,60	120,12

В комплекте: 1 Царги “М”, дизайн “А” Л.+П. 378Mxxx2xA, 2 Заглушки симм. ZAA.532C, 3 Направляющие TANDEMBOX plus BLUMOTION Л.+П. 578.xxx1B, 4 Держатель задней стенки “D” Л.+П. Z30D000S, 5 Крепления фасада INSERTA симм. ZSF.39A2, 6 Релинги antaro к ящику с высоким фасадом, верхние Л.+П. ZRG.xxxRxIC, 7 Держатель вставки (задний Л.+П. [Z36D00802], 2x передний нижний+верхний [Z36.00801/04]) Z36D0080, 8 Вставка стеклянная “D”, симм.<sup>3</sup> Z37Rxx7D. Разделители см. стр. 34.

## Высокий внутренний ящик – царга “М” – высота “D” – вставка

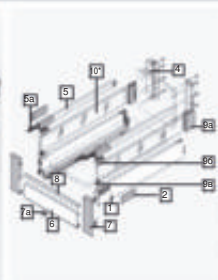

№*	Длина	Терра-чёрный	Белый шёлк	Серый	Нержавейка
AIDV27 <sup>9</sup>	270мм	95,24	95,24	95,14	206,16
AIDV35 <sup>9</sup>	350мм	99,87	99,51	95,73	213,69
AIDV40 <sup>9</sup>	400мм	100,72	100,36	100,26	214,43
AIDV45 <sup>9</sup>	450мм	96,97	96,58	91,87	209,45
AIDS45	450мм	116,52	116,13	111,42	229,01
AIDV50 <sup>9</sup>	500мм	92,03	90,73	92,88	213,08
AIDS50	500мм	112,43	111,13	111,79	229,61

В комплекте: 1 Царги “М”, дизайн “А” Л.+П. 378Mxxx2xA, 2 Заглушки симм. ZAA.532C, 3 Направл. TANDEMBOX plus BLUMOTION Л.+П. 578.xxx1B, 4 Держатель задней стенки “C” Л.+П. Z30D000S, 5 Релинги antaro к внутреннему ящику, верхние Л.+П. ZRG.xxxRxFC, 5a Головки релинга для внутреннего ящика / алюм. фасада<sup>1</sup> ZRG.000R5F, 6 Передняя панель<sup>2</sup> Z31L1036A, 7 Держатели передней панели antaro для 1 релинга, “D” Л.+П. ZIF.74D0, 7a Крепление дна к передней панели Z31A0008, 8 Попер. релинг 1046мм<sup>2</sup> ZRG.1046Z, 9 Держатель вставки (задний Л.+П. [Z36D00802], 2x передний нижний+верхний [Z36.00801/04]) Z36D0080, 10 Вставка стеклянная “D”, симм.<sup>3</sup> Z37Rxx7D. Разделители см. стр. 34.

\* Некоторые комплекты по запросу.

<sup>1</sup> Вместо релингов для внутренних ящиков могут использоваться релинги для ящиков с высоким фасадом при замене головки на ZRG.000R5F.

<sup>2</sup> Раскрой панели: внутренняя ширина корпуса минус 132мм, раскрой попер. релинга: внутренняя ширина корпуса минус 122мм.

<sup>3</sup> Комплекты АххV с держ. вставок – без вставок. Комплекты АххSxx включают сатинир. вставки. Возможны Ваши вставки из любого материала. Некоторые комплекты по запросу.

Параметры вставки  
Длина: ном. длина -33 мм  
Высота: “D” 91,5 мм  
Толщина: 8 мм

Стекл. вставки (2 шт.)		Высота “D”	
Длина	Артикул	Прозр.	Сатин.
450мм	Z37R417D	16,63	19,56
500мм	Z37R467D	17,18	20,40



## Ящик с высоким фасадом – царга “М” – высота “D” – 2 релинга



№*	Длина	Терра-чёрный	Белый шёлк	Серый	Нержавейка
AF2D27	270мм	65,57	65,57	65,57	107,00
AF2D35	350мм	-	70,18	66,49	-
AF2D40	400мм	71,56	71,20	71,20	115,97
AF2D45	450мм	67,63	66,52	62,98	111,22
AF2D50	500мм	64,17	61,46	64,17	111,94

В комплекте: 1 Царги “М”, дизайн “А” Л.+П. 378Mxxx2xA, 2 Заглушки симм. ZAA.532C, 3 Направляющие TANDEMBOX plus BLUMOTION Л.+П. 578.xxx1B, 4 Держатель задней стенки “D” Л.+П. Z30D000S, 5 Крепления фасада INSERTA симм. ZSF.39A2, 6 Релинги antaro к ящику с высоким фасадом, верхние Л.+П. ZRG.xxxRxIC, 7 Релинги antaro к ящику с высоким фасадом, средние Л.+П. ZRG.xxxRxIE. Разделители см. стр. 34.

## Высокий внутренний ящик – царга “М” – высота “D” – 2 релинга



№*	Длина	Терра-чёрный	Белый шёлк	Серый	Нержавейка
AI2D27	270мм	102,08	102,08	101,98	221,67
AI2D35	350мм	-	106,69	102,91	-
AI2D40	400мм	108,07	107,71	107,62	230,64
AI2D45	450мм	104,14	103,03	99,40	225,89
AI2D50	500мм	97,93	96,63	98,36	222,00

В комплекте: 1 Царги “М”, дизайн “А” Л.+П. 378Mxxx2xA, 2 Заглушки симм. ZAA.532C, 3 Направляющие TANDEMBOX plus BLUMOTION Л.+П. 578.xxx1B, 4 Держатель задней стенки “D” Л.+П. Z30D000S, 5 Релинги antaro к внутреннему ящику, верхние Л.+П. ZRG.xxxRxFC, 6 Релинги antaro к внутреннему ящику, средние Л.+П. ZRG.xxxRxFE, 5a Головки релинга для внутреннего ящика / алюм. фасада<sup>1</sup> ZRG.000R5F, 7 Передняя панель<sup>2</sup> Z31L1036A, 8 Держатели передней панели antaro для 2 релингов, “D” Л.+П. ZIF.75D0, 8a Крепление дна к передней панели Z31A0008, 9 Поперечный релинг 1046мм<sup>2</sup> ZRG.1046Z. Разделители см. стр. 34.

## Ящики TANDEMBOX antaro с царгой “К”

### Стандартный ящик – высота “К”



№*	Длина	Терра-чёрный	Белый шёлк	Серый
AK40	400мм	65,63	68,44	65,06
AK45	450мм	62,05	61,69	61,49
AK50	500мм	62,64	62,28	62,07

В комплекте: 1a Царги “К”, дизайн “А” Л.+П. 378Kxxx2xA, 1b Заглушки симм. ZAA.532C, 1c Позиционный дюбель T54.3300, 2 Напр. TANDEMBOX plus BLUMOTION Л.+П. 578.xxx1B, 3 Держ. задней стенки “К” Л.+П. Z30K000S, 4 Крепления фасада INSERTA симм. ZSF.39A2. Лотки см. стр. 42.

### Стандартный внутренний ящик – высота “К”



№*	Длина	Терра-чёрный	Белый шёлк	Серый
AIK40	400мм	93,29	96,10	92,72
AIK45	450мм	89,71	89,35	89,15
AIK50	500мм	90,30	89,94	89,73

В комплекте: 1a Царги “К”, дизайн “А” Л.+П. 378Kxxx2xA, 1b Заглушки симм. ZAA.532C, 2 Направляющие TANDEMBOX plus BLUMOTION Л.+П. 578.xxx1B, 3 Держатель задней стенки “М” Л.+П. Z30K000S, 4 Передняя панель Z31L1036A, 5 Держатели передней панели antaro “М” Л.+П. ZIF.71K0, 5a Крепление дна к передней панели (входит в комплект крепл.) Z31A0008, 7 Ручка с поводком (опция – в комплект не входит) [8,01] ZIF.80M7, 7a Ручка без поводка (опция – в комплект не входит) [5,27] ZIF.80M5. Лотки см. стр. 42.

\* Некоторые комплекты по запросу.

<sup>1</sup> Вместо релингов для внутренних ящиков могут использоваться релинги для ящиков с высоким фасадом при замене головки на ZRG.000R5F.

<sup>2</sup> Раскрой панели: внутренняя ширина корпуса минус 132мм, раскрой попер. релинга: внутренняя ширина корпуса минус 122мм.



## Ящик с высоким фасадом – царга “К” – высота “D” – 1 реллинг



№*	Длина	Терра-чёрный	Белый шёлк	Серый
AF1K40	400 мм	74,21	77,02	73,85
AF1K45	450 мм	70,46	70,07	70,07
AF1K50	500 мм	71,18	70,82	70,82

В комплекте: 1а Царги “К”, дизайн “А” Л.+П. 378Kxxx2xA, 1б Заглушки симм. ZAA.532C, 1с Positionный дюбель T54.3300, 2 Направляющие TANDEMBOX plus BLUMOTION Л.+П. 578.xxx1B, 3 Держатель задней стенки “D” Л.+П. Z30D000S, 4 Крепления фасада INSERTA симм. ZSF.39A2, 5 Релинги antaro к ящику с высоким фасадом, верхние Л.+П. ZRG.xxxRxIC. Разделители см. стр. 34.

## Высокий внутренний ящик – царга “К” – высота “D” – 1 реллинг



№*	Длина	Терра-чёрный	Белый шёлк	Серый
AI1K40	400 мм	109,98	112,79	109,53
AI1K45	450 мм	106,23	105,84	105,74
AI1K50	500 мм	106,00	106,71	105,01

В комплекте: 1а Царги “К”, дизайн “А” Л.+П. 378Kxxx2xA, 1б Заглушки симм. ZAA.532C, 2 Направляющие TANDEMBOX plus BLUMOTION Л.+П. 578.xxx1B, 3 Держатель задней стенки “D” Л.+П. Z30D000S, 4 Релинги antaro к внутреннему ящику, верхние Л.+П. ZRG.xxxRxFC, 4а Головки релинга для внутреннего ящика / алю. фасада<sup>1</sup> ZRG.000R5F, 5 Передняя панель<sup>2</sup> Z31L1036A, 6 Держатели передней панели antaro для 1 релинга, “D” Л.+П. ZIF.74D0, 6а Крепление дна к передней панели Z31A0008, 7 Поперечный реллинг 1046 мм<sup>2</sup> ZRG.1046Z. Разделители см. стр. 34.

## Ящики TANDEMBOX antaro – специальные конструкции

### Ящик с высоким фасадом под мойку – высота “С” – 1 реллинг



№*	Длина	Терра-чёрный	Белый шёлк	Серый	Нержавейка
AJC45	450 мм	106,63	106,32	101,51	174,86
AJC50	500 мм	104,41	100,77	102,93	191,10

В комплекте: 1 Царги “М”, дизайн “А” Л.+П. 378Mxxx2xA, 2 Заглушки симм. ZAA.532C, 3 Направляющие TANDEMBOX plus BLUMOTION Л.+П. 578.xxx1B, 4 Держатель задней стенки “С” 2 x Л.+П. Z30C000S, 5 Крепления фасада INSERTA симм. ZSF.39A2, 6 Царги под мойку Л.+П. 358Mxx04sG, 7 Держатель задней стенки “N” Л.+П. Z30N000S, 8 Адаптер к Z30N000S под мойку Л.+П. Z30N0002, 9 Релинги antaro к ящику с высоким фасадом, верхние Л.+П. ZRG.xxxRxIC. Разделители см. стр. 34.

### Ящик с высоким фасадом под мойку – высота “D” – 1 реллинг

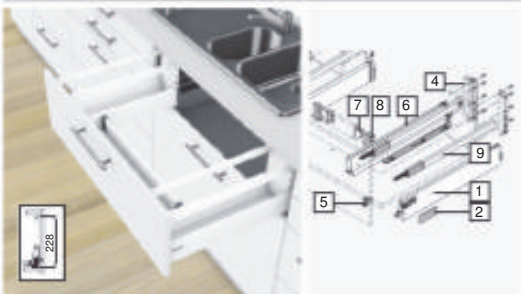

№*	Длина	Терра-чёрный	Белый шёлк	Серый	Нержавейка
AJ1D45	450 мм	106,63	106,32	101,51	174,86
AJ1D50	500 мм	104,41	100,77	102,93	191,10

В комплекте: 1 Царги “М”, дизайн “А” Л.+П. 378Mxxx2xA, 2 Заглушки симм. ZAA.532C, 3 Направляющие TANDEMBOX plus BLUMOTION Л.+П. 578.xxx1B, 4 Держатель задней стенки “D” 2 x Л.+П. Z30D000S, 5 Крепления фасада INSERTA симм. ZSF.39A2, 6 Царги под мойку Л.+П. 358Mxx04sG, 7 Держатель задней стенки “N” Л.+П. Z30N000S, 8 Адаптер к Z30N000S под мойку Л.+П. Z30N0002, 9 Релинги antaro к ящику с высоким фасадом, верхние Л.+П. ZRG.xxxRxIC. Разделители см. стр. 34.

\* Некоторые комплекты по запросу.

<sup>1</sup> Вместо реллингов для внутренних ящиков могут использоваться релинги для ящиков с высоким фасадом при замене головки на ZRG.000R5F.

<sup>2</sup> Раскрой панели: внутренняя ширина корпуса минус 132 мм, раскрой попер. релинга: внутренняя ширина корпуса минус 122 мм.

## Ящик с высоким фасадом под мойку – высота “D” – 2 релинга

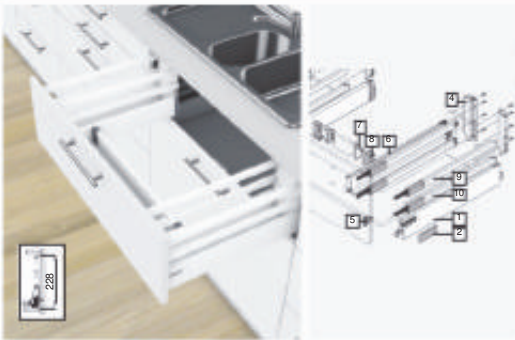
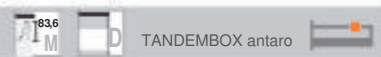

№	Длина	Терра-чёрный	Белый шёлк	Серый	Нержавейка
AJ2D45	450 мм	124,15	122,39	119,73	209,74
AJ2D50	500 мм	122,97	118,63	121,49	220,16

В комплекте: 1 Царги “М”, дизайн “А” Л.+П. 378Mxxx2xA, 2 Заглушки симм. ZAA.532C, 3 Направляющие TANDEMBOX plus BLUMOTION Л.+П. 578.xxx1B, 4 Держатель задней стенки “D” 2 x Л.+П. Z30D000S, 5 Крепления фасада INSERTA симм. ZSF.39A2, 6 Царги под мойку Л.+П. 358Mxx04sG, 7 Держатель задней стенки “N” Л.+П. Z30N000S, 8 Адаптер к Z30N000S под мойку Л.+П. Z30N0002, 9 Релинги antaro к ящику с высоким фасадом, верхние Л.+П. ZRG.xxxRxIC, 10 Релинги antaro к ящику с высоким фасадом, средние Л.+П. ZRG.xxxRxIE.  
Разделители см. стр. 34.

## SPACE CORNER (угловой ящик) – “М”

см. стр. 38

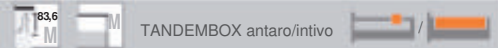

### Комплектующие для фасада из алюминиевой рамки

Рис.	Артикул	Описание	Количество	Баллы (за 1 шт.)
	ZSF.35A2	Крепление фасада на саморезы, симм	2	0,58
	ZRF.2200	Держатель релинга для алюминиевой рамки, симм.	согласно количеству релингов	0,75
	ZRG.000R5F	Головка релинга для внутр. ящика / алюм. фасада		0,37

При использовании релинга для внутреннего ящика головка ZRG.000R5F не требуется. Используется релинг стандартной длины.

## ORGA-LINE для TANDEMBOX antaro – “С”/“D”

Арт.	Длина	Цвет	Внешняя ширина корпуса			Арт.	Внешняя ширина корпуса								
			..2 275 – 400 мм	..4 450 – 600 мм	..8 800 – 1200 мм		..2 275 – 400 мм	..4 450 – 600 мм	..8 800 – 1200 мм						
<b>Комплект профильных разделителей для продуктов – высота “С”</b>						<b>Комплект поперечных релингов</b>									
AOC45..	450 мм	т.ч. б.ш. се. нерж.		31,09		41,92		47,34	AOR45..		10,58		12,89		14,05
				70,96		92,23		102,87			34,93		37,24		38,40
AOC50..	500 – 650 мм	т.ч. б.ш. се. нерж.		35,77		52,03		94,68	AOR50..		14,64		18,11		28,10
				75,65		107,56		205,74			38,99		42,46		76,80
<b>Комплект профильных разделителей для продуктов – высота “D”</b>															
AOD45..	450 мм	т.ч. б.ш. се. нерж.		31,47		42,31		47,73							
				71,35		92,62		103,26							
AOD50..	500 – 650 мм	т.ч. б.ш. се. нерж.		36,55		52,81		95,46							
				76,42		108,33		206,52							

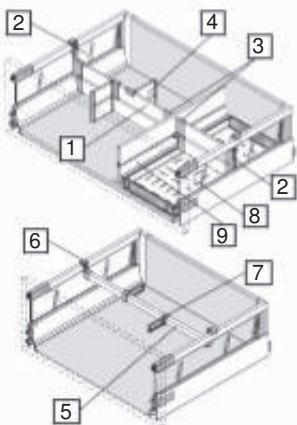

№	Рис.	Артикул	Описание	Т.ч.	Б.ш.	Сер.	Нерж.
1		Z40L1077A	Поперечный разделитель под раскрой			26,40	66,27
2a		Z40C0002Z	Держатель на релинг для высоты “С”			2,34	
2b		Z40D0002Z	Держатель на релинг для высоты “D”			2,54	
3		Z40L0002	Держатель для межсекционной стенки			2,54	
4		Z43L100	Продольный разделитель 100 мм			5,42	10,64
5		ZRG.1104Q	Поперечный релинг под раскрой			6,52	30,87
6		ZRU.01E0	Держатель поперечного релинга, симм.			2,03	
7		ZRU.11F0	Продольный разделитель для попер. релинга			1,16	
8		Z48.30B0I4	Лоток для бутылок			450мм	-
		Z48.30B0I6				500мм	-
8		Z46L420	Межсекционная стенка			450мм	43,81
9		Z46L470				500мм	45,21

- Комплектующие (включая все держатели) соответствуют цвету царги. Для нержавеющей стали – темно-серые держатели.
- Для ящиков высотой “М” используются стандартные лотки и разделители ORGA-LINE из нержавеющей стали. См. стр. 42
- Применяются стандартные держатели тарелок, ножей и специй. См. стр. 39.

<sup>1</sup> С учётом возможности раскрой в данных комплектах указаны баллы за 1 поперечный разделитель под раскрой (4 держателя).  
Прим.: Баллы для цветов белый шёлк и терра-чёрный и серый всех разделителей и держателей одинаковые.  
Количество баллов значительно уменьшается при распиле разделителей под раскрой для нескольких ящиков.





С TANDEMBOX intivo у Вас будет красивая мебель внутри и снаружи – для всех жилых помещений. Этот ящик позволит воплотить в жизнь любые дизайнерские идеи, даже самые необычные. Вы можете выбрать всегда модный вариант со вставками из любого материала, например, стекла, кожи и мрамора, или с боковиной BOXCAP.



## Вставки для TANDEMBOX intivo

### Кожаные вставки\*

#### Black Croco – “Чёрный крокодил”

Z37F440DC S	для длины 500мм	39,67
Z37F1180DC S	под раскрой	86,49

#### Black Brin – “Чёрный лён”

Z37F440DB	для длины 500мм	39,67
Z37F1180DB	под раскрой	86,49

#### White Dots – “Белая страусиная кожа”

Z37F440DD	для длины 500мм	39,67
Z37F1180DD	под раскрой	86,49

#### Red Snake – “Красная змея”

Z37F440DS R	для длины 500мм	39,67
Z37F1180DS R	под раскрой	86,49

#### Brown Croco – “Коричневый крокодил”

Z37F440DC B	для длины 500мм	39,67
Z37F1180DC B	под раскрой	86,49

#### Silver Croco – “Серебряный крокодил”

Z37F440DC SI	для длины 500мм	39,67
Z37F1180DC SI	под раскрой	86,49

#### Beige Plain – “Простой бежевый”

Z37F440DP	для длины 500мм	39,67
Z37F1180DP	под раскрой	86,49

#### Black Grid – “Чёрная клетка”

Z37F440DG	для длины 500мм	39,67
Z37F1180DG	под раскрой	86,49

#### Pearl Snake – “Перламутровая змея”

Z37F440DS P	для длины 500мм	39,67
Z37F1180DS P	под раскрой	86,49

### Стекланные вставки\*

#### Turo 04 (прозрач., 2 цвета)

Z37G440D.60	44,61
-------------	-------

#### Flower 01 (прозрач., 3 цвета)

Z37G440D.28	57,79
-------------	-------

#### Flower 04 (прозрач., 2 цвета)

Z37G440D.31	44,61
-------------	-------

#### Retrodots 02 (прозрач., 1 цвет)

Z37G440D.51	31,43
-------------	-------

#### Tessuto 01 (прозрач., 1 цвет)

Z37G440D.53	31,43
-------------	-------

#### Paisley 01 (прозрач., 3 цвета)

Z37G440D.41	57,79
-------------	-------

#### Leaf 01 (прозрач., 2 цвета)

Z37G440D.37	44,61
-------------	-------

#### Leaf 03 (прозрач., 2 цвета)

Z37G440D.39	44,61
-------------	-------

#### Triangle 01 (прозрач., 3 цвета)

Z37G440D.56	57,79
-------------	-------

Фирма Blum дарит Вам самое главное – идею и возможность отличаться от других. Кожаные и стеклянные вставки с любым эскизом, а также с Вашим логотипом можно заказать как на фирме Blum, так и у любого российского производителя. Возможны вставки из шпона и любого другого материала.

В конфигураторе дизайна на сайте <http://myintivo.blum.com> можно подобрать дополнительные декоры и увидеть, как они сочетаются с различными ящиками TANDEMBOX intivo.

#### Вставка с лого intivo (матов., 500 мм, за 1 шт)

500 мм	Z37G440D.INEIN	20,38
--------	----------------	-------

#### Вставки без нанесения\*

Длина	Артикул	Баллы (за 2 шт.)	
		Прозр.	Сатин.
<b>Боковая вставка</b>			
270 мм	Z37G210D SE	15,55	17,26
350 мм	Z37G290D SE	16,63	18,95
400 мм	Z37G340D SE	17,16	19,79
450 мм	Z37G390D SE	17,70	20,63
500 мм	Z37G440D SE	18,25	21,47
650 мм	Z37G590D SE	21,61	31,33
<b>Передняя вставка</b>			
Шир.к. <sup>1</sup>	Артикул	Баллы (за 2 шт.)	
450 мм	Z37G294D VO	9,25	10,41
600 мм	Z37G444D VO	10,06	11,67
900 мм	Z37G744D VO	16,31	27,30
1200 мм	Z37G1044D VO	19,68	37,16

<sup>1</sup> Ширина корпуса. Указаны артикулы для толщины боковины корпуса 18 и 19 мм. Расчёт для 16 мм, а также для другой ширины по запросу. Вставки можно обрезать.

Нанесение за 1 цвет (прозрач. макс. 3, матов. макс. 2) 6,59

#### Размеры вставок

Толщина вставок: 8мм  
 Высота вставок: 100мм  
 Длина боковой вставки: ном. длина -60мм  
 Длина передней вставки: внутр. ширина -118мм

\*Поставка вставок – под заказ. В наличии вставки с лого intivo.



## Ящики TANDEMBOX intivo с царгой "N"

### Низкий ящик – "N"



TANDEMBOX antaro/intivo

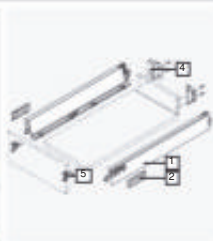

№*	Длина	Терра-чёрный	Белый шёлк	Серый	Нержавейка
IN45	450 мм	50,41	48,78	48,05	79,85
IN50	500 мм	51,00	49,36	48,77	72,10

В комплекте: 1 Царги "N", дизайн "А" Л.+П. 378Nxxx2xA, 2 Заглушки симм. ZAA.532C, 3 Направляющие TANDEMBOX plus BLUMOTION Л.+П. 578.xxx1B, 4 Держатель задней стенки "N" Л.+П. Z30N000S, 5 Крепления фасада INSERTA симм. ZSF.39A2. Разделители см. стр. 34.

## Ящики TANDEMBOX intivo с царгой "M"

### Стандартный ящик – "M"



TANDEMBOX antaro/intivo

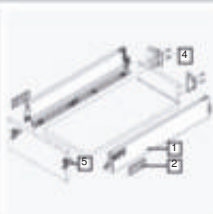
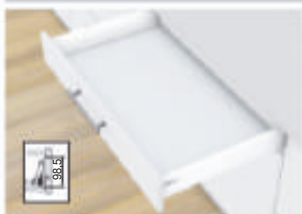

№*	Длина	Терра-чёрный	Белый шёлк	Серый	Нержавейка
IM27	270 мм	47,74	47,74	47,74	69,96
IM35	350 мм	52,10	51,74	47,74	77,03
IM40	400 мм	52,50	52,15	52,15	78,37
IM45	450 мм	48,93	48,57	43,96	75,75
IM50	500 мм	44,81	42,44	44,81	76,01

В комплекте: 1 Царги "M", дизайн "А" Л.+П. 378Mxxx2xA, 2 Заглушки симм. ZAA.532C, 3 Напр. TANDEMBOX plus BLUMOTION Л.+П. 578.xxx1B, 4 Держ. задней стенки "M" Л.+П. Z30M000S, 5 Крепления фасада INSERTA симм. ZSF.39A2. Лотки см. стр. 42.

### Стандартный внутренний ящик – "M"



TANDEMBOX intivo

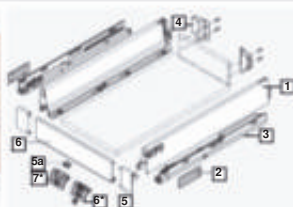
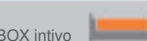

№*	Длина	Терра-чёрный	Белый шёлк	Нержавейка
II27	270 мм	85,30	85,30	190,64
II35	350 мм	89,65	89,30	197,71
II40	400 мм	90,06	89,70	199,05
II45	450 мм	86,48	86,13	196,43
II50	500 мм	82,36	80,00	196,69

В комплекте: 1 Царги M, дизайн "А", Л.+П. 378Mxxx2xA, 2 Заглушки симм. ZAA.532C, 3 Направляющие TANDEMBOX plus BLUMOTION Л.+П. 578.xxx1B, 4 Держатель задней стенки "M" Л.+П. Z30M000S, 5 Держатели пер. панели intivo "M", Л.+П. ZIF.80M0, 6 Передняя панель intivo/antaro без паза, под раскрой Z31L1036A, 7 Ручка с поводком (опция – в комплект не входит) [8,51] ZIF.80M7, 8 Ручка без поводка (опция – в комплект не входит) [5,58] ZIF.80M5. Лотки см. стр. 42.

## Ящики TANDEMBOX intivo с царгой "L"

### Ящик с высоким фасадом со вставкой – "D"



TANDEMBOX intivo

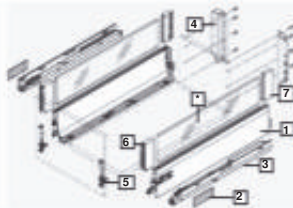
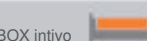

№*	Длина	Терра-чёрный	Белый шёлк	Нержавейка
IR27	270 мм	77,44	76,99	120,00
IR35	350 мм	75,43	75,07	110,03
IR40	400 мм	75,83	75,47	111,51
IR45	450 мм	66,77	67,90	115,33
IR50	500 мм	68,48	68,48	116,50

В комплекте: 1 Царги "L" Л.+П. 378Lxxx2xA, 2 Заглушки симм. ZAA.532C, 3 Напр. TANDEMBOX plus BLUMOTION Л.+П. 578.xxx1B, 4 Держатель задней стенки "D" Л.+П. Z30D000S, 5 Крепления фасада intivo "L" EXPANDO, симм. ZSF.532E, 6 Держатели BOXCOVER передние, симм. Z36L002G1, 7 Держатели BOXCOVER задние, Л.+П. Z36L002G2. Разделители см. стр. 38.

## Высокий внутренний ящик со вставками – “D”

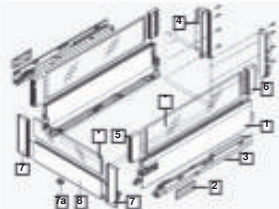

№*	Длина	Терра-чёрный	Белый шёлк	Нержавеяка
IV27	270мм	124,56	124,11	251,18
IV35	350мм	122,55	122,19	241,21
IV40	400мм	122,95	122,59	242,69
IV45	450мм	113,89	115,02	246,51
IV50	500мм	115,61	115,61	247,68

В комплекте: 1 Царги “L” Л.+П. 378Lxxx2xA, 2 Заглушки симм. ZAA.532C, 3 Направляющие TANDEMBOX plus BLUMOTION Л.+П. 578.xxx1B, 4 Держатель задней стенки “D” Л.+П. Z30D000S, 5 Держатели BOXCOVER передние, симм. Z36L002G1, 6 Держатели BOXCOVER задние, Л.+П. Z36L002G2, 7 Держатели пер. панели intivo “D”, Л.+П. ZIF.81D0, 8 Передняя панель intivo с пазом, под раскрой Z31L1036AN. Разделители см. стр. 38.

## Ящик с высоким фасадом с боковиной ВОХСАР – “D”

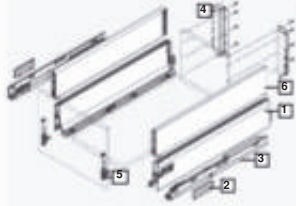

№*	Длина	Терра-чёрный	Белый шёлк	Нержавеяка
IP40	400мм	92,68	92,33	148,61
IP45	450мм	79,85	80,98	153,15
IP50	500мм	81,69	81,69	158,90

В комплекте: 1 Царги “L” Л.+П. 378Lxxx2xA, 2 Заглушки симм. ZAA.532C, 3 Напр. TANDEMBOX plus BLUMOTION Л.+П. 578.xxx1B, 4 Держ. задней стенки “D” Л.+П. Z30D000S, 5 Крепл. фасада intivo “L” EXPANDO, симм. ZSF.532E, 6 Боковины ВОХСАР Л.+П. Z37Lxx0. Разделители см. стр. 38.

## Высокий внутренний ящик с ВОХСАР и передним релингом – “D”

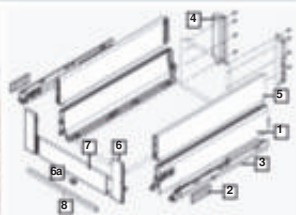

№*	Длина	Терра-чёрный	Белый шёлк	Нержавеяка
IG40	400мм	147,73	147,37	307,24
IG45	450мм	134,89	136,03	311,79
IG50	500мм	136,74	136,74	317,53

В комплекте: 1 Царги “L” Л.+П. 378Lxxx2xA, 2 Заглушки симм. ZAA.532C, 3 Напр. TANDEMBOX plus BLUMOTION Л.+П. 578.xxx1B, 4 Держатель задней стенки “D” Л.+П. Z30D000S, 5 Боковины ВОХСАР Л.+П. Z37Lxx0, 6 Держатели пер. панели и релинга intivo “D”, Л.+П. ZIF.82D0, 7 Передняя панель intivo/antaro без паза, под раскрой Z31L1036A, 8 Передний прямоугольный релинг, под раскрой ZRG.1046Z. Разделители см. стр. 38.

## Ящики TANDEMBOX intivo – специальные конструкции

### Ящик под мойку со вставками – “D”

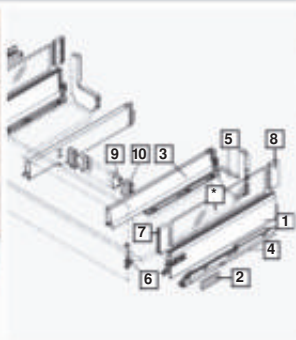

№*	Длина	Терра-чёрный	Белый шёлк	Нержавеяка
IJR45	450мм	132,46	132,05	203,39
IJR50	500мм	135,80	132,87	213,80

В комплекте: 1 Царги “L” Л.+П. 378Lxxx2xA, 2 Заглушки симм. ZAA.532C, 3 Царги под мойку Л.+П. 378Mxx04xG, 4 Направляющие TANDEMBOX plus BLUMOTION Л.+П. 578.xxx1B, 5 Задние стенки из стали L-образные Л.+П. Z30D120S, 6 Крепления фасада intivo “L” EXPANDO, симм. ZSF.532E, 7 Держатели BOXCOVER передние, симм. Z36L002G1, 8 Держатели BOXCOVER задние, Л.+П. Z36L002G2, 9 Держатели задней стенки “N” для центр. планки Л.+П. Z30N000S, 10 Адаптеры к Z30N000S под мойку, серые Л.+П. Z30N0002.

### Ящик под мойку с боковинами ВОХСАР – “D”

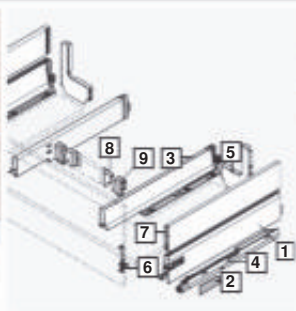

№*	Длина	Терра-чёрный	Белый шёлк	Нержавеяка
IJP45	450мм	145,54	145,13	241,21
IJP50	500мм	149,00	146,07	256,20

В комплекте: 1 Царги “L” Л.+П. 378Lxxx2xA, 2 Заглушки симм. ZAA.532C, 3 Царги под мойку Л.+П. 378Mxx04xG, 4 Напр. TANDEMBOX plus BLUMOTION Л.+П. 578.xxx1B, 5 Задние стенки из стали L-образные Л.+П. Z30D120S, 6 Крепл. фасада intivo “L” EXPANDO, симм. ZSF.532E, 7 Боковины ВОХСАР Л.+П. Z37Lxx0, 8 Держатели задней стенки “N” для центр. планки Л.+П. Z30N000S, 9 Адаптеры к Z30N000S под мойку, серые Л.+П. Z30N0002.

\* Некоторые комплекты по запросу. Позиции, отмеченные на рисунке “\*” в комплект не входят.



## SPACE CORNER (угловой ящик) со вставками – “D”



TANDEMBOX intivo

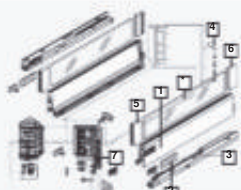

№*	Белый шёлк	Нержавейка
IUR65	181,99	236,36

В комплекте: 1 Царги “L” Л.+П. 650 мм **378L6502xA**, 2 Заглушки симм. **ZAA.532C**, 3 Направляющие TANDEMBOX plus BLUMOTION Л.+П. 650 мм **576.6501B**, 4 Угловые держатели задней стенки “D”, Л.+П. **Z30D000S.45**, 5 Держатели BOXCOVER передние, симм. **Z36L002G1**, 6 Держатели BOXCOVER задние, Л.+П. **Z36L002G2**, 7 Комплект SYNCROMOTION “D”

**Z33D0L00A6**. Фасады ящиков с SYNCROMOTION при открывании смещаются к центру.

## SPACE CORNER (угловой ящик) с боковиной BOXCAP – “D”



TANDEMBOX intivo

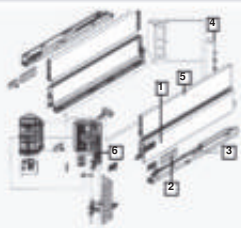

№*	Белый шёлк	Нержавейка
IUR65	203,07	287,86

В комплекте: 1 Царги “L” Л.+П. 650 мм **378L6502xA**, 2 Заглушки симм. **ZAA.532C**, 3 Направляющие TANDEMBOX plus BLUMOTION Л.+П. 650 мм **576.6501B**, 4 Угловые держатели задней стенки “D”, Л.+П. **Z30D000S.45**, 5 Боковины BOXCAP Л.+П. **Z37L640**, 6 Комплект SYNCROMOTION “D” **Z33D0L00A6**.

Фасады ящиков с SYNCROMOTION при открывании смещаются к центру.

## SPACE CORNER (угловой ящик) – “M”



TANDEMBOX antaro/intivo

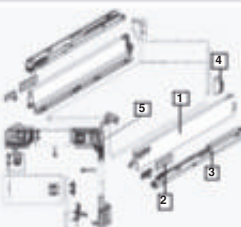

№*	Белый шёлк	Нержавейка
IUM65	136,66	174,31

В комплекте: 1 Царги “M”, дизайн “А” Л.+П. 650 мм **378M6502xA**, 2 Заглушки симм. **ZAA.532C**, 3 Направляющие TANDEMBOX plus BLUMOTION Л.+П. 650 мм **576.6501B**, 4 Угловые держатели задней стенки “M”, Л.+П. **Z30M000S.45**, 5 Комплект SYNCROMOTION “M” **Z33M00E0A6**.

Фасады ящиков с SYNCROMOTION при открывании смещаются к центру.

## ORGA-LINE для TANDEMBOX intivo – “D”

Комплект разделителей для продуктов Комплекующие см. в таблице ниже Цвета: т.чёрн бел.ш. нерж.	№	Длина	Внешняя ширина корпуса														
			Рис. ..2	275 – 400 мм		Рис. ..4	450 – 600 мм		Рис. ..8	800 – 1200 мм							
	IO45..	450 мм		1 попер. разделитель	38,78	38,78	82,45		1 попер., 2 прод. раздел.	49,62	49,62	103,73		1 попер., 3 прод. раздел.	55,04	55,04	114,36
	IO50..	500 - 650 мм		2 попер. разделителя	44,26	44,26	88,63		2 попер., 3 прод. раздел.	60,52	60,52	120,54		2 попер., 6 прод. раздел.	103,17	103,17	218,72
	IOB45	450 мм		Для ширины корпуса 300 мм					3 поперечных разделителя	105,15	105,15	145,03					
	IOB50	500 мм		Для ширины корпуса 300 мм					4 поперечных разделителя	118,30	118,30	158,17					

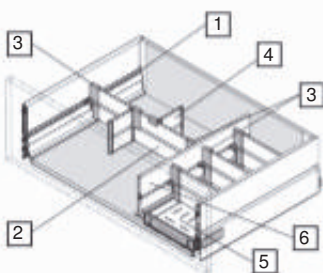

№	Рис.	Артикул	Описание	Т.ч.	Б.ш.	Нерж.
1		Z49L422	Проф.-держ. для попер. разделителя	450мм	3,65	5,55
		Z49L472		500мм	3,85	6,10
2		Z40L1077A	Поперечный разделитель под раскрой, 1077 мм		26,40	66,27
3		Z40L0002	Держатель попер. разделителя, симм. (сер. к нерж.)			2,54
4		Z43L100	Продольный разделитель 100 мм		5,42	10,64
5		Z48.30B014	Лоток для бутылок	450мм	-	63,53
		Z48.30B016		500мм	-	71,60
6		Z46L420	Межсекционная стенка	450мм	43,81	98,24
		Z46L470		500мм	45,21	100,80

- Комплекующие (включая все держатели) соответствуют цвету царги. Для нержавеющей стали – темно-серые держатели.
- Для ящиков высотой “M” используются стандартные лотки и разделители ORGA-LINE из нержавеющей стали. См. стр. 42
- Применяются стандартные держатели тарелок, ножей и специй. См. стр. 39.



## Помощники ORGA-LINE



### Держатель специй

Рекомендуется использовать по 2 шт. в ящиках длиной от 450 мм.

Артикул	Ширина корпуса / В	В коробке	Баллы
ZFZ.30G0I	300 / 212 мм	2	29,89
ZFZ.45G0I	450 / 362 мм	2	46,09



### Держатель ножей

Предназначен для хранения 9 ножей (4 длинных и 5 коротких) в ящиках длиной от 450 мм. Крепится ко дну ящика, может устанавливаться в лоток ZSI.xxxFI3, ZSI.xxxFI2N, ZSI.xxxKI3N.

Артикул	Тип	В коробке	Баллы
ZSZ.02M0	Стандартный дизайн	1	31,78



### Держатель тарелок

Для хранения тарелок диаметром 186 – 322 мм в ящиках. Настраивается под разные размеры тарелок нажатием на оранжевые кнопки. Специальное резиновое основание не допускает скольжения держателя по ящику. Высота 170 мм.

Артикул	Тип	В коробке	Баллы
ZC7T0350	Для всех типов ящиков и полок	1	61,43



Может устанавливаться в разделители ORGA-LINE

Подходит для:  
TANDEMBOX 450-650 мм,  
TANDEM 500-650 мм.

Рулон: макс. L = 330 мм  
макс. Ø = 46 мм

### Приспособление для резки пищевой пленки/фольги

Для резки и упрощения использования пленки/фольги. Стержень для фиксации пленки позволяет избежать склеивания при отматывании и отрезании.

Артикул	Тип	В коробке	Баллы
ZSZ.01F	Для резки пищевой пленки	6	57,49
ZSZ.02F	Для резки фольги	6	53,90



### Комплект помощников ORGA-LINE

Комплект включает в себя держатель тарелок (2 шт), держатель специй (2 шт), держатель ножей, приспособление для резки пищевой пленки и приспособление для резки фольги.

Артикул	Баллы
ZOU.30U1I	275,14

## Принадлежности для TANDEMBOX

Рисунок	Артикул	Описание	В коробке	Баллы
	ZIF.7005	Ручка без поводка для открывания внутреннего ящика	25	5,58
	ZIF.7007	Ручка с поводком (возможно открывание внутреннего ящика с внешним)	1	8,63
	Z96.10E1	Стабилизатор фасада. Для высоких и широких фасадов	250	1,61
	ZST.500BB	Боковой стабилизатор к TANDEMBOX 500 мм. Монтаж сзади	1/10	18,84
	ZST.500BA	Боковой стабилизатор к TANDEMBOX 500 мм. Монтаж сверху (intivo/SERVO-DRIVE)	1/10	18,84
	2xZSF.35A2	Крепление фасада к TANDEMBOX под саморез (Л.+П.)	500	1,15
	2xZRG.426V	Релинг 480 мм (Л.+П.), сер.	100	сер. 6,25 бел. 5,90
	2xZRF.2100	Адаптер под саморез (2 шт)	2500	0,38



# TIP-ON BLUMOTION для TANDEMBOX

Механическая система открывания и закрывания для мебели без ручек

## Инновационная технология

TIP-ON BLUMOTION объединяет в себе удобство открывания ящиков без ручек, характерное для TIP-ON, и мягкое и бесшумное закрывание благодаря BLUMOTION.

- Полностью механическое решение
- Рабочий зазор между корпусом и фасадом 2,5мм
- 4-мерная регулировка фасада
- Стандартные позиции сверления
- Простой монтаж без инструмента



## Комплектующие TIP-ON BLUMOTION

- 1 Направляющая TIP-ON BLUMOTION для TANDEMBOX
- 2a Механизм TIP-ON BLUMOTION
- 2b Триггер TIP-ON BLUMOTION
- 3 Адаптеры вала синхронизатора TIP-ON BLUMOTION
- 4 Вал синхронизатора TIP-ON BLUMOTION
- 5 Держатель вала синхронизатора для TIP-ON BLUMOTION (необходим при ширине корпуса  $\geq 750$  мм)
- 6 Уголок, поддерживающий дно (необходим при ширине корпуса  $\geq 750$  мм)

**Комплект TIP-ON BLUMOTION**  
Дополнительные баллы к любому ящику TANDEMBOX<sup>1</sup>

№*	Ном. длина	Тип механизма в данном комплекте *	В комплекте	Доп. баллы <sup>1</sup>
TTB27S0+	270 мм	S0		30,21
TTB35L1+	350 мм	L1	Направляющие TIP-ON BLUMOTION Л.+П. <b>578.xxx1M</b> ,	30,21
TTB40L1+	400 мм	L1	Механизм TIP-ON BLUMOTION Л.+П. <b>T60B3xxx</b> *, Комплект	30,21
TTB45L3+	450 мм	L3	синхронизации: 2x <b>T60.000D</b> + <b>T60.1125W</b> .	34,18
TTB50L3+	500 мм	L3		34,00

\* Выбирайте механизмы TIP-ON BLUMOTION в зависимости от общего веса ящика!

**Направляющие TANDEMBOX TIP-ON BLUMOTION Л.+П.**

№	Рис.	Артикул	Ном. длина	Баллы
1		<b>578.2701M</b>	270 мм	24,04
		<b>578.3501M</b>	350 мм	24,04
		<b>578.4001M</b>	400 мм	24,21
		<b>578.4501M</b>	450 мм	24,38
		<b>578.5001M</b>	500 мм	24,55

**Механизм TIP-ON BLUMOTION (включая триггеры) Л.+П.**

№	Рис.	Артикул	Ном. длина	Механизм	<10 кг	20 кг	30 кг	40 кг	50 кг	65 кг	Баллы
2		<b>T60B3030</b>	270-300 мм	S0	≤ 10кг						22,64
		<b>T60B3130</b>		S1		10-20кг					
		<b>T60B3330</b>	L1		≤ 20кг						
		<b>T60B3530</b>	L3				15-40кг				
		<b>T60B3560</b>	L5						35-65кг		

Выбирайте механизмы в зависимости от общего веса ящика!

**Комплект синхронизатора TIP-ON BLUMOTION**

№	Баллы <sup>2</sup>	В комплекте
<b>LS</b>	6,00	2x <b>T60.000D</b> + <b>T60.1125W</b>

**Комплектующие**

№	Рис.	Артикул	Описание	Баллы
3		<b>T60.000D</b>	Адаптер симм.	0,33
4		<b>T60.1125W</b>	Вал	5,35

Можно использовать при внутр. ширине корпуса ≥ 287 мм, Для ширины корпуса до 1400 мм.

Обеспечивает большую область срабатывания при мин. зазоре фасада 2,5 мм. См. рис.

Вал 1125 мм. Раскрой: внутр. ширина - 240 мм

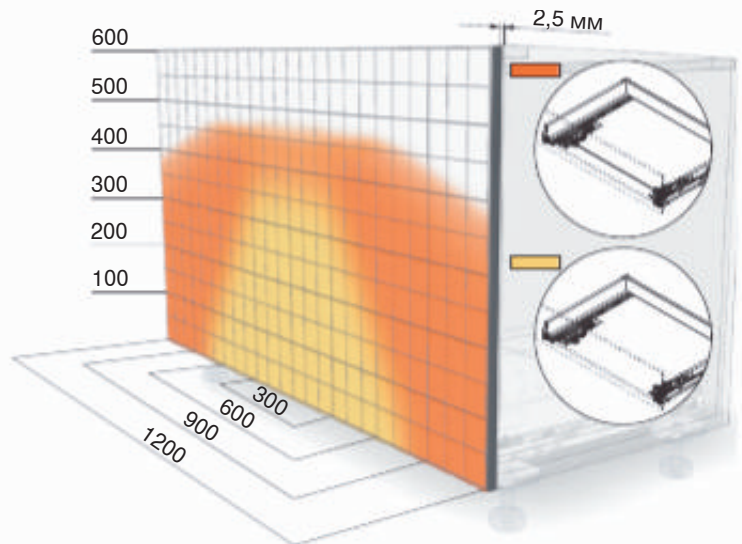

**Принадлежности**

№	Рис.	Артикул	Описание	Баллы
5		<b>T60B000H</b>	Держатель вала синхронизатора	0,34
6		<b>Z96.2011</b>	Уголок, поддерживающий дно	1,53
7		<b>Z96.10E1</b>	Стабилизатор фасада	1,61

**Приспособления**

№	Рис.	Артикул	Описание	Баллы
8		<b>65.5627</b>	Шаблон для установки и контроля зазора между корпусом и фасадом	5,98



<sup>1</sup> С учётом замены направляющих с BLUMOTION.



# Лотки и разделители ORGA-LINE для TANDEMBOX (plus/antaro/intivo) – “М”



Наборы ORGA-LINE с лотками из нержавеющей стали прекрасно подходят для размещения любых столовых приборов. Лотки можно переставлять так, как удобно Вам, легко вынимать и переносить, например, на другой стол для сервировки.



Разделители чётко распределяют пространство в ящиках, позволяя достать любой предмет одним движением.

## ORGA-LINE для нестандартной ширины корпуса

Рисунок	Артикул	Длина	Баллы	Рисунок	Артикул	Длина	Баллы
	<b>ZSI.450B1N</b>	450 мм	41,93		<b>ZSI.450K12N</b>	450 мм	60,92
	<b>ZSI.500B1N</b>	500 мм	50,67		<b>ZSI.500K12N</b>	500 мм	71,55
При длине 450 мм только 1 длинный лоток				При длине 450 мм только 1 длинный лоток			
	<b>ZSI.450B12N</b>	450 мм	55,79		<b>ZSI.450K13N</b>	450 мм	62,46
	<b>ZSI.500B12N</b>	500 мм	58,74		<b>ZSI.500K13N</b>	500 мм	75,94
При длине 450 мм 1 поперечный лоток				При длине 450 мм только 1 длинный лоток			
	<b>ZSI.450B13N</b>	450 мм	65,27		<b>ZSI.450K14N</b>	450 мм	85,07
	<b>ZSI.500B13N</b>	500 мм	61,88		<b>ZSI.500K14N</b>	500 мм	80,58
При длине 450 мм 1 поперечный лоток на полную ширину				При длине 450 мм 1 поперечный лоток			
	<b>ZSI.450F12N</b>	450 мм	39,07		<b>ZSI.450M13</b>	450 мм	97,17*
	<b>ZSI.500F12N</b>	500 мм	42,48		<b>ZSI.500M13</b>	500 мм	109,44*
Возможна установка держателя ножей ZSZ.02M0				При длине 450 мм 1 поперечный лоток до крайнего разделителя			
	<b>ZSI.450F13</b>	450 мм	56,93		<b>ZSI.450MI3</b>	450 мм	97,17*
	<b>ZSI.500F13</b>	500 мм	62,04		<b>ZSI.500MI3</b>	500 мм	109,44*
Возможна установка держателя ножей ZSZ.02M0				При длине 450 мм на 1 квадратный лоток (справа) меньше			

В разделители ORGA-LINE можно также устанавливать приспособление для резки пищевой плёнки/фольги (см. стр. 39).

## ORGA-LINE для столовых приборов для стандартной ширины корпуса<sup>1</sup> (\* – под заказ)

Рисунок	Артикул	Длина	Баллы	Рисунок	Артикул	Длина	Баллы
	<b>ZSI.450B1N</b>	450 мм	41,93		<b>ZSI.60VEI4</b>	450 мм	110,31
	<b>ZSI.500B1N</b>	500 мм	50,67		<b>ZSI.60VEI6</b>	500 мм	104,40
Шир. корпуса: 275 мм				Ширина корпуса: 600 мм			
	<b>2xZSI.450B1N</b>	450 мм	83,86		<b>ZSI.80VEI4</b>	450 мм	130,39
	<b>2xZSI.500B1N</b>	500 мм	101,35		<b>ZSI.80VEI6</b>	500 мм	159,22
Шир. корпуса: 300/350 мм				Ширина корпуса: 800 мм			
	<b>ZSI.450B13N</b>	450 мм	65,27		<b>ZSI.90VEI4</b>	450 мм	149,95
	<b>ZSI.500B13N</b>	500 мм	61,88		<b>ZSI.90VEI6</b>	500 мм	183,21
Ширина корпуса: 400 мм				Ширина корпуса: 900 мм			
	<b>ZSI.45VEI4</b>	450 мм	99,67		<b>ZSI.10VEI4</b>	450 мм	158,05*
	<b>ZSI.45VEI6</b>	500 мм	113,06		<b>ZSI.10VEI6</b>	500 мм	192,04*
Ширина корпуса: 450 мм				Ширина корпуса: 1000 мм			
Вариант: ZSI.xxxB1N+ZSI.xxxB12N				Вариант: 2 x ZSI.xxxK14x			
	<b>ZSI.50VEI4</b>	450 мм	100,04		<b>ZSI.12VEI4</b>	450 мм	188,16*
	<b>ZSI.50VEI6</b>	500 мм	118,01		<b>ZSI.12VEI6</b>	500 мм	223,40*
Ширина корпуса: 500 мм				Ширина корпуса: 1200 мм			
Вариант: ZSI.xxxB1N+ZSI.xxxB12N				Вариант: ZSI.xxxB13x+ZSI.xxxF12N+ZSI.xxxK14x			
	<b>ZSI.55VEI4</b>	450 мм	105,66*		<b>ZSI.450BI3E</b>	600 мм	71,07*
	<b>ZSI.55VEI6</b>	500 мм	134,72		<b>ZSI.500BI3E</b>	650 мм	85,86
Ширина корпуса: 550 мм				Устан. размер: 900 – 1200 мм			
Вариант: ZSI.xxxB1N+ZSI.xxxB13x				Отличается от B13 плоскими гранями по обеим бокам			
				Для SPACE CORNER (углового шкафа)			
				Варианты: ZSI.xxxF12N, ZSI.xxxF13			

<sup>1</sup> Набор полностью заполняет ящик при ширине корпуса от 450 мм.

\*Под заказ.

# CABLOXX

Блокировка от опрокидывания (для любого типа ящика)



- Благодаря компактному ассортименту CABLOXX обеспечивает дополнительную надежность и свободу дизайна мебели
- Универсальное решение: возможно сочетание с различными системами выдвижения и направляющих
- Разнообразие вариантов применения: возможно использование для корпусов различных размеров
- С одной блокирующей штангой можно использовать до пяти ящиков
- Возможно сочетание со всеми технологиями движения
- Удобство регулировки
- Возможно использовать цилиндрический замок (не поставляется)

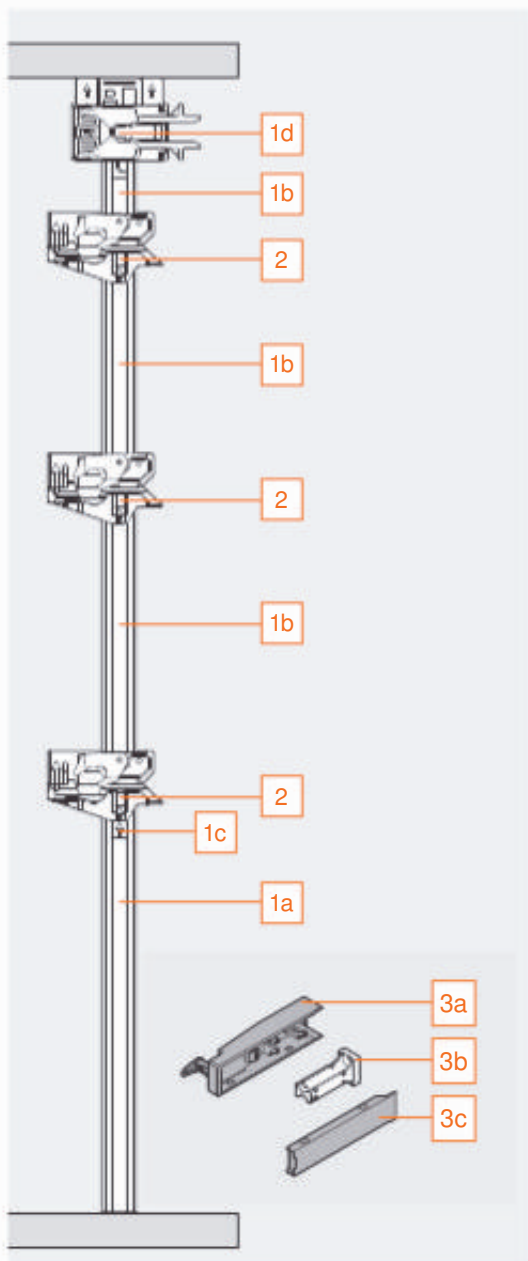

<b>1</b>	<b>Блокирующая штанга</b> под раскрой до высоты корпуса 800 мм	
	<b>Z80S0760</b>	52,48
	1a 1 блокирующая штанга, симметричная 1b 1 дистанционная пластина, под раскрой 1c 1 концевик 1d 1 гильза замка 1 шаблон для концевика 1 инструкция по эксплуатации	
	Раскрой блокирующей штанги: внутр. высота корпуса - 2 мм	
<b>2</b>	<b>Фиксаторы</b>	
	<b>Z80.000V</b>	4,56
<b>3</b>	<b>Ригель</b>	
	<b>Z80.000S</b>	10,11
	SW-M Белый шелк, матовый WGR Светло-серый OG-M Орион серый, матовый TS-M Терра-чёрный, матовый	
	3a 1 ригель 3b 1 держатель ригеля 3c 1 заглушка	
	<b>Шаблон для раскроя</b>	
	<b>65.0801</b>	501,53
	Раскрой блокирующей штанги, дистанционных пластин и вала синхронизации. Сверление отверстий под концевик и держатель синхронизатора.	
	<b>Шаблон для позиционирования ригеля</b>	
	<b>65.0807</b> для LEGRABOX	22,74
	<b>65.0803</b> для TANDEMBOX	10,20



# i Задние стенки из стали для всех типов ящиков TANDEMBOX



**В наличии на складе задние стенки различных размеров и цветов**

Цвета (материал): серый, белый шёлк, чёрный, нержавейка

Высота: от 81,5 до 224 мм

Ширина: от 200 до 1200мм

Информацию о ценах уточняйте у Ваших менеджеров.

N	81,5 мм	M	96,5 мм	K	128,5 мм	B	160 мм	C	192 мм	D	224 мм

## Направляющие TANDEM



TANDEM – это идеальное решение фирмы Blum для деревянных ящиков и выдвижных металлических корзин. Технология скрытых направляющих TANDEM обеспечивает великолепный плавный ход даже тяжело нагруженных ящиков и корзин, позволяя создавать мебель, соответствующую самым высоким требованиям.

- Отлично подходит для кухни, гостиной, прихожей и ванной
- Австрийское качество – безупречная работа на весь срок службы мебели
- Полное выдвижение – все на виду, не надо приседать и нагибаться
- Великолепный плавный ход при любой нагрузке
- Встроенная система мягкого и бесшумного закрывания BLUMOTION
- Замки для быстрого снятия и установки ящика без инструмента
- По желанию с электроприводом SERVO-DRIVE. Техн. информацию см. стр. 48

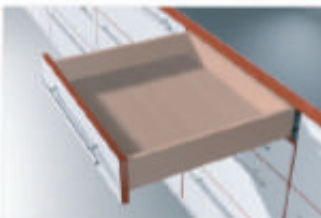

Комплект с замками T51.1700

### TANDEM – полное выдвижение – 30 кг

Длина	TANDEM plus <sup>1</sup>				TANDEM plus BLUMOTION			
	№	Артикул напр.	В кор.	Баллы	№	Артикул напр.	В кор.	Баллы
250 мм	<b>TN25</b>	560H2500C	6	22,99	<b>TNB25</b>	560H2500B	6	33,80
270 мм	<b>TN27</b>	560H2700C	6	22,99	<b>TNB27</b>	560H2700B	6	29,90
300 мм	<b>TN30</b>	560H3000C	6	22,38	<b>TNB30</b>	560H3000B	6	29,90
350 мм	<b>TN35</b>	560H3500C	6	22,99	<b>TNB35</b>	560H3500B	6	29,90
400 мм	<b>TN40</b>	560H4000C	6	23,41	<b>TNB40</b>	560H4000B	6	30,58
450 мм	<b>TN45</b>	560H4500C	6	23,83	<b>TNB45</b>	560H4500B	6	31,27
500 мм	<b>TN50</b>	560H5000C	6	24,27	<b>TNB50</b>	560H5000B	6	35,12
550 мм	<b>TN55</b>	560H5500C	6	25,83	<b>TNB55</b>	560H5500B	6	33,67

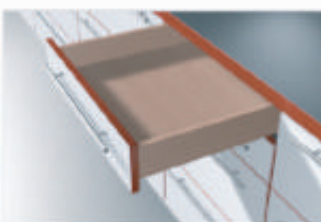

Комплект с замками T51.1700

### TANDEM – частичное выдвижение – 30 кг

Длина	TANDEM <sup>1</sup>				TANDEM BLUMOTION			
	№	Артикул напр.	В кор.	Баллы	№	Артикул напр.	В кор.	Баллы
270 мм	<b>TNH27</b>	550H2700.03	12	11,08	<b>TNHB27</b>	550H2700B	12	15,32
300 мм	<b>TNH30</b>	550H3000.03	12	11,08	<b>TNHB30</b>	550H3000B	12	15,97
350 мм	<b>TNH35</b>	550H3500.03	12	11,08	<b>TNHB35</b>	550H3500B	12	15,01
400 мм	<b>TNH40</b>	550H4000.03	12	11,50	<b>TNHB40</b>	550H4000B	12	15,53
450 мм	<b>TNH45</b>	550H4500.03	12	12,12	<b>TNHB45</b>	550H4500B	12	16,06
500 мм	<b>TNH50</b>	550H5000.03	12	12,34	<b>TNHB50</b>	550H5000B	12	17,23
550 мм	<b>TNH55</b>	550H5500.03	12	14,01	<b>TNHB55</b>	550H5500B	12	18,89



## Боковой стабилизатор для TANDEM



Для широких ящиков. Улучшает боковую стабильность ящиков. Не требует обработки ящика и корпуса, незаметен. Для всех длин – под раскрой.

В комплекте: зубчатая рейка Л+П (под раскрой), опорный блок Л+П, соединитель и блокировка, симм., вал стабилизации для шир. корпуса до 1400 мм.

Простр-во снизу: + 3 мм, сзади: ном. длина + 15 мм. Несовместим с TIP-ON.

Артикул	Выдвижение	В коробке	Баллы
ZST.750TV	Полное	1/10	26,16
ZST.650TT	Частичное*	1/10	26,16

## TIP-ON для TANDEM для открывания ящиков без ручек



Для TANDEM 250 – 550 мм без BLUMOTION.

Динамическая нагрузка 20 кг.

При открывании ящика за фасад/ручку механизм не повреждается.

Доп. пространство снизу: + 1 мм.

Зазор между фасадом ящика и корпусом 2,5 мм.

В комплект входят 2 механизма TIP-ON, 2 триггера, 2 прокладки.

Артикул	Описание	В коробке	Баллы
T55.7150S	Для полного выдвижения	1/12	12,98
T55.1150S	Для частичного выдвижения 550Н	1/12	12,98

### Синхронизация для TIP-ON (рекомендуется при ширине корпуса > 600мм)



“S” в артикуле TIP-ON = подходит для синхронизации.

Раскрой вала: внутренняя ширина корпуса -277 мм.

T55.889W	Вал синхр-ции, под раскрой, шир. корп. до 1200мм	40	3,61
T55.000R	Шестерня для синхр-ции ле.+пр.	1/40	4,74

## Комплект реллингов для TANDEM

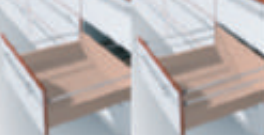

Реллинги хромированные, для любого ящика из массива. Для высоких ящиков рекомендуется двойной реллинг. Предотвращают выпадение содержимого, служат опорой фасада.

В комплекте: реллинг ле+пр., 2 крепл. к задней стенке.

Артикул	Длина направляющих	В коробке	Баллы
ZRE.413A	450 мм	2/10	16,34
ZRE.463A	500 мм	2/10	16,48

Разделители см. стр. 28.

## Лотки ORGA-LINE для ящиков TANDEM\*



Лотки и разделители с **изменяемой длиной** компенсируют различие в длине ящика до 24 мм.

Ширина лотка ZHI.xxxBI3 – 284,5 мм, высота 65,5 мм.

Для ширины корпуса 400-500 мм.

Артикул	Длина	Внутр. длина ящика	В коробке	Баллы
ZHI.387BI3	450 мм	402 – 426 мм	1	101,02
ZHI.437BI3	500 мм	452 – 476 мм	1	104,69

## Выдвижная галерея с двойным трубчатым бортиком



В комплекте: 1 Направляющие TANDEM plus BLUMOTION Л.+П. 560Hxx00B, 2 Замки Л.+П. T51.1700, 3 4 угловых держателя ZTU.00Z0, 4 4 штанги реллинга ZRG.1xxxU (для ширины каркаса 600 мм).

№	Длина	Белый	Серый	Нерж.
TND45	450 мм	56,56	57,56	69,19
TND50	500 мм	60,41	61,42	73,04

## Выдвижная галерея с тройным трубчатым бортиком



В комплекте: 1 Направляющие TANDEM plus BLUMOTION Л.+П. 560Hxx00B, 2 Замки Л.+П. T51.1700, 3 4 угловых держателя ZTU.00D0, 4 4 штанги реллинга ZRG.1xxxU (для ширины каркаса 600 мм).

№	Длина	Белый	Серый	Нерж.
TNT45	450 мм	66,64	68,15	85,58
TNT50	500 мм	70,49	72,00	89,44



# Направляющие MOVENTO

(полное выдвижение)

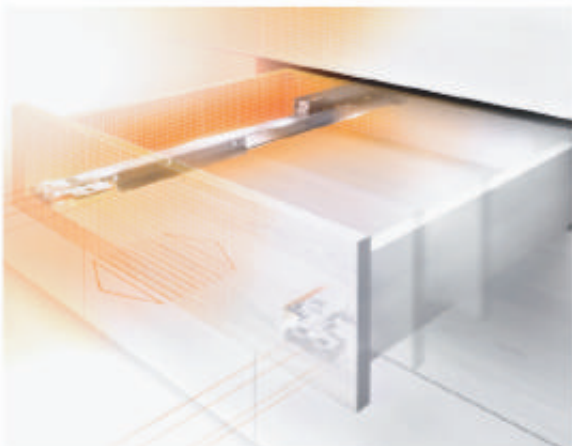

- Направляющие MOVENTO покоряют своей надежностью, мягким ходом, открыванием без усилий
- Система BLUMOTION гарантирует мягкое и бесшумное закрытие
- Для мебели без ручек предлагается встроенная в направляющую механическая система открывания TIP-ON. Регулировка по глубине встроена.



■ Высочайшая плавность хода с синхронизированными направляющими



■ 4-мерная регулировка: по ширине, высоте, наклону и глубине

		MOVENTO (комплект с замками T51.7601) <sup>1</sup>						
		BLUMOTION				TIP-ON		
Длина <sup>2</sup>	В кор.	№	Артикул направл.	Баллы		№	Артикул направл.	Баллы
<b>Нагрузка 40 кг</b>				В	U (к дну)*			
250 мм	6 /100	MO4B25	760H2500B	41,13		MO4T25	760H2500T	53,75
270 мм	6 /100	MO4B27	760H2700B	41,13		MO4T27	760H2700T	53,75
300 мм	6 /100	MO4B30	760H3000B	41,13		MO4T30	760H3000T	53,75
350 мм	6 /100	MO4B35	760H3500B / U	41,13	61,36	MO4T35	760H3500T	53,75
400 мм	6 /100	MO4B40	760H4000B / U	41,51	61,73	MO4T40	760H4000T	54,12
450 мм	6 /100	MO4B45	760H4500B / U	41,89	62,11	MO4T45	760H4500T	54,50
500 мм	6 /100	MO4B50	760H5000B / U	42,26	62,49	MO4T50	760H5000T	54,87
550 мм	6 /100	MO4B55	760H5500B	44,47		MO4T55	760H5500T	57,08
600 мм	6 /100	MO4B60	760H6000B	48,98		MO4T60*	760H6000T	61,59
<b>Нагрузка 60 кг</b>								
450 мм	6 /100	MO6B45*	766H4500B	49,57		MO6T45*	766H4500T	62,20
500 мм	6 /100	MO6B50*	766H5000B	49,95		MO6T50*	766H5000T	62,58
550 мм	6 /100	MO6B55*	766H5500B	52,15		MO6T55*	766H5500T	64,78
600 мм	4 /100	MO6B60	766H6000B	56,67		MO6T60	766H6000T	69,29
650 мм	4 /100	MO6B65	766H6500B	59,08		MO6T65	766H6500T	71,71
700 мм	4 /100	MO6B70	766H7000B	63,41		MO6T70*	766H7000T	76,03
750 мм	4 /100	MO6B75	766H7500B	67,92		MO6T75	766H7500T	80,54



### Модуль регулировки по глубине (опция)

Рекомендуется для внутренних ящиков. Дополнительно к замкам T51.7601. Только для направляющих с BLUMOTION (в TIP-ON регулировка встроена).

Артикул	Описание	В коробке	Баллы
298.760	+/- 2 мм. Комплект Ле.+Пр.	50/250	5,20



### Синхронизатор TIP-ON (опция)

Ширина корпуса до 1400 мм.

Артикул	Описание	В коробке	Баллы
T57.7400	Шестерни, адаптеры	1/40	9,42
ZST.1160W	Вал под раскрой	40	4,71



### Боковой стабилизатор

Для широких ящиков при небольшой длине. Не требует обработки ящика и корпуса. Возможна комбинация с SERVO-DRIVE или TIP-ON. Ширина корпуса до 1400 мм.

Артикул	Ном. длина	В коробке	Баллы
ZS7M750MU	до 750 мм	1/10	28,83

<sup>1</sup> Наборы лотков и реллинги см. в разделе TANDEM на стр. 45.

<sup>2</sup> Необходимое пространство в корпусе: номинальная длина + 3мм. Присадка для BLUMOTION, TIP-ON, SERVO-DRIVE и бокового стабилизатора одинаковая.

\* Под заказ.

# MOVENTO TIP-ON BLUMOTION

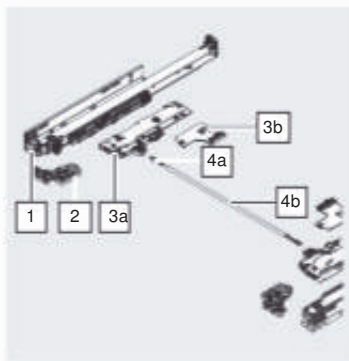

TIP-ON BLUMOTION объединяет в себе удобство открывания ящиков без ручек, характерное для TIP-ON и мягкое и бесшумное закрывание благодаря BLUMOTION.

- Полностью механическое решение
- Небольшой зазор между корпусом и фасадом: 2,5мм
- 4-мерная регулировка



## MOVENTO TIP-ON BLUMOTION

Длина	Артикул направл.	В кор.	Без синхронизации		С синхронизацией	
			MOxMxx [направляющие 76xHxxx0M, замки T51.7601] + T60L7xxx механизм TIP-ON BLUMOTION <sup>1</sup>		+ LS [адаптеры T60.000D, вал синхронизации T60.1125W]	

### Нагрузка 40 кг

270 мм	760H2700M	6 /100	MO4M27	+	T60L7xxx	65,43	+	LS	71,43
300 мм	760H3000M	6 /100	MO4M30	+	T60L7xxx	65,43	+	LS	71,43
350 мм	760H3500M	6 /100	MO4M35	+	T60L7xxx	65,43	+	LS	71,43
400 мм	760H4000M	6 /100	MO4M40	+	T60L7xxx	65,80	+	LS	71,80
450 мм	760H4500M	6 /100	MO4M45	+	T60L7xxx	66,18	+	LS	72,18
500 мм	760H5000M	6 /100	MO4M50	+	T60L7xxx	66,56	+	LS	72,55
550 мм	760H5500M	6 /100	MO4M55	+	T60L7xxx	68,56	+	LS	74,56
600 мм	760H6000M*	6 /100	MO4M60	+	T60L7xxx	72,55	+	LS	78,55

### Нагрузка 60 кг

450 мм	766H4500M*	6 /100	MO6M45	+	T60L7xxx	73,86	+	LS	79,86
500 мм	766H5000M*	6 /100	MO6M50	+	T60L7xxx	74,24	+	LS	80,24
550 мм	766H5500M*	6 /100	MO6M55	+	T60L7xxx	76,25	+	LS	82,25
600 мм	766H6000M	4 /100	MO6M60	+	T60L7xxx	80,24	+	LS	86,24
650 мм	766H6500M	4 /100	MO6M65	+	T60L7xxx	83,37	+	LS	89,37
700 мм	766H7000M*	4 /100	MO6M70	+	T60L7xxx	86,50	+	LS	92,50
750 мм	766H7500M	4 /100	MO6M75	+	T60L7xxx	90,58	+	LS	96,58

### Механизм TIP-ON BLUMOTION (включая триггеры) Л.+П.

№	Рис.	Артикул	Ном. длина	Механизм	<10 кг	20 кг	30 кг	40 кг	50 кг	60 кг	Баллы
3		T60L7040	270-300мм	S0	≤ 10кг						22,66
		T60L7140		S1		10-20кг					
		T60L7340	350-750мм	L1 <sup>1</sup>		≤ 20кг					
		T60L7540		L3			15-40кг				
		T60L7570		L5					35-60кг		

<sup>1</sup> Только с направляющими на 40 кг.

Выбирайте механизмы в зависимости от общего веса ящика!

### Синхронизатор TIP-ON BLUMOTION

№	Рис.	Артикул	Описание	Баллы
4a		T60.000D	Адаптер симм.	0,33
4b		T60.1125W	Вал	5,35
4		LS	Адаптеры + вал	6,00

Синхронизатор рекомендуется при ширине корпуса ≥ 600 мм, возможен при внутренней ширине ≥ 258 мм.

Обеспечивает большую область срабатывания при мин. зазоре фасада 2,5 мм.

Раскрой вала T60.1125W: внутр. ширина -267 мм

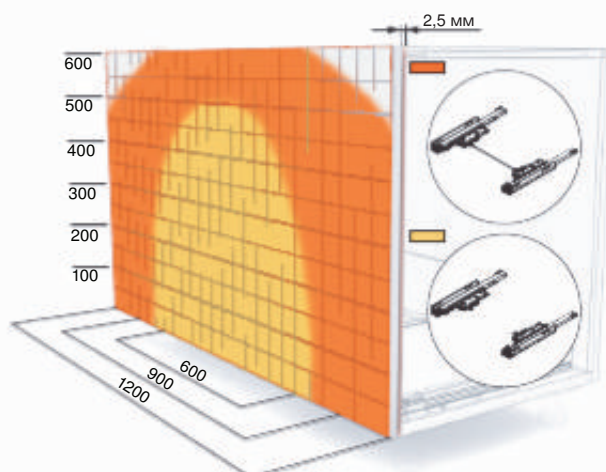

\* Под заказ.

Примечание: Механизмы TIP-ON BLUMOTION и синхронизаторы для MOVENTO и LEGRABOX – одинаковые.



# SERVO-DRIVE для LEGRABOX, TANDEMBOX, TANDEM и MOVENTO

## Электрическая система открывания

SERVO-DRIVE – это технология открывания ящиков, в основе которой лежит электрический привод. Достаточно слегка нажать на фасад или потянуть за ручку, и ящик откроется автоматически.

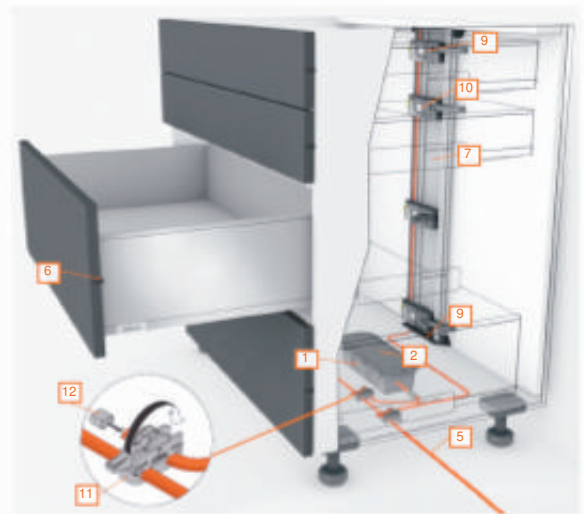
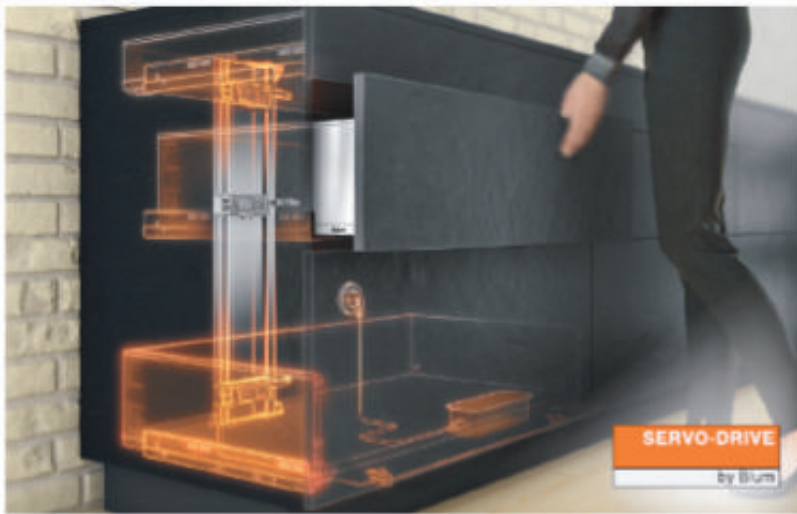

### Ящики с фасадом

Комплектация для TANDEM, MOVENTO, TANDEMBOX и LEGRABOX одинаковая



### Внутренние ящики

Для внутренних ящиков дополнительно требуются:  
**TANDEM:** дистанционный амортизатор 993.2000  
**MOVENTO:** модуль регулир. по глубине и амортиз. 993.2000  
**TANDEMBOX, LEGRABOX:** дополнений не требуется

### Монтаж вертикального несущего профиля

Гориз. рейка | Верт. рейка



### Корпуса DYNAMIC SPACE

DS1 DS2 DS3 DS4 DS5



Комплектацию на основе корпусов DYNAMIC SPACE см. на стр. 49

### Шкаф под мойку

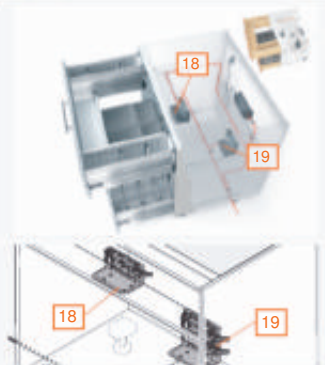

DS3 351,77\*

### Спецконструкции

I Шкаф для запасов II 1 горизонтальный профиль III Уголок-держатель сверху



STS1 608,66\*



STS2 137,13\*



STS3 133,23\*

IV 2 ящика с одним фасадом V Ящики различной глубины VI Вкладные фасады TANDEM



STS4 222,32\*



STS5 401,20\*



STS6 370,56\*

### SERVO-DRIVE uno



Комплект для одного ящика (например, ящика под мусор): 1 Уголок-держатель, 2 Привод, 3 Транспортировочное крепление, 4 Защита от воды, 5 Блок питания Blum, включая кабель, 6 Монтажный шаблон, 7 Дистанционные амортизаторы Blum.  
 Комплект монтируется быстро и просто без дополнительных замеров и сверления.

Артикул	Баллы
Z10NA20EF	201,47

### COMBOX для предотвращения столкновений в углу



Информация для заказа SERVO-DRIVE					Корпуса DYNAMIC SPACE						Спецконструкции						
№	Рисунок	Артикул	Описание	Баллы	DS0	DS1	DS2	DS3	DS4	DS5	I	II	III	IV	V	VI	
1		Z10NE030F	Блок питания (1 на 1 цепь пит.!) 24Вт, 24В, с распредел.-кабелем 2 м 1 на линейную кухню, 2 на двухлин.	132,99	1												
2		Z10NG000	Держатель блока питания – к дну с крышкой	8,99													
3		Z10NG120	Держатель блока питания – к стенке	4,85	1												
4		Z10M200E	Сетевой кабель с вилкой, 2м	9,17	1												
5		Z10K600A	Эл.-кабель (6 м) распределит, коммуник., для несущего профиля	23,61	1												
6		993.0830	Дистанционный амортизатор Ø 8мм <sup>1</sup> Фасад < 300мм: 2шт, Фасад > 300мм, напр. 65кг: 4шт	0,85		8	8	6	6	8		2	2	2	4		
7		Z10T800AA	Вертик. несущий профиль 800мм с каб. ~ 890мм (отгибайте провод при резке!) L=внутр. высота корпуса -10мм	54,48		1	1		1	1	2					1	
8		Z10D01E1 + Z10D01E2	Нижний + верхний держатель вертикального несущего профиля для горизонтальной рейки	3,24		1	1		1	1	1					1	
9		Z10D01E1 + Z10D3001 + Z10T0004	Нижний + задний держатель + заглушка вертикального несущего профиля для вертикальной рейки	4,51							1						
10		Z10A3000	Привод (1 на ящик, 2шт. при тяжёлом ящике <sup>2</sup> )	96,59		2	4	3	3	3	5	1	1	2	3	3	
11		Z10V1000	Соединительный узел кабеля	6,38	1	1	1	2	1	1	1	1	1	1	3	1	
12		Z10K0008	Защита концов кабеля	0,54	3	1	1	2	1	1	1	1	1	1	3	1	
13		Z10K008S	Кабель синхронизации (8см/1,2м) для синхронизации 2 приводов	6,47				1									
14		Z10K120S	Направляющая для рычага	12,43													
15		Z10A3H00	для ящика TBX с задней стенкой из ДСП при шир. корпуса 275–300 мм	3,85													
16		Z10K0009	Держатель кабеля для крепления к корпусу, самоклеящийся	1,04	4	2	2	4	2	2	2	2	2	2	4	2	
17		Z96.10E1	Стабилизатор фасада при высоте фасада > 300 мм	1,61				3		3						3	
18		Z10D0311	Уголок-держатель, одинарный с эл.-кабелем 0,8 м; вместо несущего профиля, для 1 привода	9,22				1							2	1	
19		Z10D7201	Уголок-держатель, двойной с эл.-кабелем 0,8 м; вместо несущего профиля, для 2 приводов	18,39				1									
20		Z10D6252	Уголок-держатель сверху с адаптером Для корпуса с 1 верхним ящиком	25,94	182,77	266,71	459,89	351,77	361,59	368,12				1			
21		Z10D5210	Держатель ле/пр и адаптер к гориз. несущему профилю Для ящиков разной длины/ 1 ящика	7,13	Пример расчета кухни DYNAMIC SPACE								1			2	
22		Z10T1143B	Горизонтальный несущий профиль под раскрой Ширина корпуса 275 – 1200 мм	22,71									1				2
23		993.2000	Регулируемый дистанционный амортизатор +/-1,75 мм Ø 10 мм Для внутренних ящиков TANDEM	2,34	Кухня с горизонтальными верхними рейками. Крепление блока питания ко дну. В данном примере высота корпуса без ножек равна 720 мм, фасады кратны 5.											4	6
24		Z10ZC00A	COMBOX для предотвращения столкновений в углу	172,68							608,66	137,13	133,23	222,32	401,20	370,56	

<sup>1</sup> Возможно использование амортизатора 993.0530 Ø 5 мм (см. стр. 11)

<sup>2</sup> Расчет для корпусов с 1 приводом на ящик. Для тяжелых ящиков с высоким фасадом при необходимости устанавливайте 2 привода.

Мин. внутр. глубина корпуса:  
TANDEMBOX/LEGRABOX с задней стенкой из ДСП/  
ящик TANDEM/MOVENTO: ном. длина ящика +30 мм  
Задняя стенка из стали: ном. длина +13 мм  
+31/14 мм при верт. рейке и заднем держателе несущего профиля  
Для открывания внутр. ящиков дополнительно +3 мм  
Мин. ширина корпуса: 275 мм

Электропитание  
Питание монтируется в любом корпусе

Запасы  
Фасады: 2 x > 300 мм

Хранение  
Фасады:  
1 x < 300 мм +  
3 x < 300 мм

Мойка  
Фасады:  
1 x > 300 мм +  
1 x < 300 мм

Подготовка  
Фасады:  
2 x < 300 мм +  
1 x < 300 мм

Приготовл. еды  
Фасады:  
1 x > 300 мм +  
2 x < 300 мм





# Ящики МЕТАВОХ

Металлические боковины и направляющие, нагрузка до 25 кг

## BLUMOTION для ящиков МЕТАВОХ



В комплект входят корпус и триггер (для серых ящиков – серый триггер).

BLUMOTION предназначен для мягкого и бесшумного закрывания ящиков МЕТАВОХ частичного выдвижения с нагрузкой до 25 кг. Для корпусов < 900 мм слева ставится один BLUMOTION. Для корпусов > 900 мм и усиления амортизации справа ставится второй такой же BLUMOTION (переставляются соединительные планки). Доп. пространство снизу: 2 мм.



Артикул	Цвет	В коробке	Комплект
Z70.0320	Белый крем или серый	100	3,49

## МЕТАВОХ N



В комплекте: 1 Одностенные царги "N" 54 мм Л.+П. Z320Nxxx2C, 2 Направляющие частичного выдвижения Л.+П. Z320Mxxx1, 3 Крепления фасада Л.+П. ZSF.1510.

№	Артикул царги	Длина	В коробке	Белый крем	Серый
MN27	320N2700C	270 мм	10	14,09*	14,30
MN35	320N3500C	350 мм	10	14,09*	- *
MN40	320N4000C	400 мм	10	14,27	- *
MN45	320N4500C	450 мм	25, 100	13,75	13,62
MN50	320N5000C	500 мм	25, 100	13,91	13,95

## МЕТАВОХ M

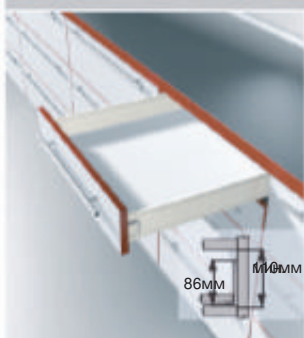

В комплекте: 1 Одностенные царги "M" 86 мм Л.+П. Z320Mxxx2C, 2 Направляющие частичного выдвижения Л.+П. Z320Mxxx1, 3 Крепления фасада Л.+П. ZSF.1700, 4 Декоративные заглушки симм. ZAA.3500.

№	Артикул царги	Длина	В коробке	Белый крем	Серый
MM27	320M2700C	270 мм	25, 100	8,86	9,09
MM30	320M3000C	300 мм	25, 100	8,86	-
MM35	320M3500C	350 мм	25, 100	8,86	9,09
MM40	320M4000C	400 мм	25, 100	9,02	9,25
MM45	320M4500C	450 мм	25, 100	9,19	9,42
MM50	320M5000C	500 мм	25, 100	9,35	9,14
MM55	320M5500C	550 мм	10	10,01	- *

## МЕТАВОХ K

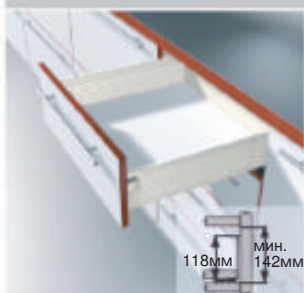

В комплекте: 1 Одностенные царги "K" 118 мм Л.+П. Z320Kxxx2C, 2 Направляющие частичного выдвижения Л.+П. Z320Mxxx1, 3 Крепления фасада Л.+П. ZSF.1700, 4 Декоративные заглушки симм. ZAA.3500.

№	Артикул царги	Длина	В коробке	Белый крем	Серый
MK35	320K3500C	350 мм	10, 100	11,38	11,68
MK40	320K4000C	400 мм	10, 100	11,54	12,46
MK45	320K4500C	450 мм	10, 100	11,71	12,04
MK50	320K5000C	500 мм	10, 100	11,87	12,04
MK55	320K5500C	550 мм	5	13,26*	- *

## МЕТАВОХ H

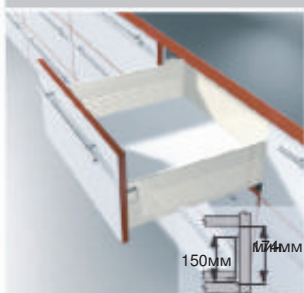

В комплекте: 1 Одностенные царги "H" 150 мм Л.+П. Z320Hxxx2C, 2 Направляющие частичного выдвижения Л.+П. Z320Mxxx1, 3 Крепления фасада Л.+П. ZSF.1700, 4 Декоративные заглушки симм. ZAA.3500.

№	Артикул царги	Длина	В коробке	Белый крем	Серый
MH35	320H3500C	350 мм	10, 100	12,73	13,10
MH40	320H4000C	400 мм	10, 100	12,90	13,27
MH45	320H4500C	450 мм	10, 100	13,06	13,43
MH50	320H5000C	500 мм	10, 100	12,18	13,44
MH55	320H5500C	550 мм	5	14,84*	- *



№	Длина	Бел.к.	Сер.
MMR27	270мм	14,31	-
MMR30	300мм	14,45	-
MMR35	350мм	14,58	15,10
MMR40	400мм	14,88	15,44
MMR45	450мм	13,25	13,48
MMR50	500мм	13,49	13,28
MMR55	550мм	16,51	- *



№	Длина	Бел.к.	Сер.
MMD27	270мм	19,77	-
MMD30	300мм	20,04	-
MMD35	350мм	20,31	21,11
MMD40	400мм	20,74	21,62
MMD45	450мм	17,30	17,54
MMD50	500мм	17,63	17,42
MMD55	550мм	23,01	- *



№	Длина	Бел.к.	Сер.
MB45	450мм	23,04*	23,74
MB50	500мм	23,74	24,01



№	Длина	Бел.к.	Сер.
MKR35	350мм	17,10	17,69
MKR40	400мм	17,40	18,65
MKR45	450мм	15,77	16,09
MKR50	500мм	16,01	16,18
MKR55	550мм	19,76*	- *



№	Длина	Бел.к.	Сер. <sup>1</sup>
MVN27	270мм	13,52	13,73
MVN35	350мм	13,52	- *
MVN40	400мм	13,70	- *
MVN45	450мм	13,18	13,05
MVN50	500мм	13,34	13,38



№	Длина	Бел.к.	Сер. <sup>1</sup>
MVM27	270мм	10,74	10,93
MVM30	300мм	10,74	-
MVM35	350мм	10,74	10,93
MVM40	400мм	10,90	11,09
MVM45	450мм	11,07	11,26
MVM50	500мм	11,23	10,99
MVM55	550мм	11,88	- *



№	Длина	Бел.к.	Сер. <sup>1</sup>
MVK35	350мм	14,01	14,28
MVK40	400мм	14,17	15,05
MVK45	450мм	14,34	14,63
MVK50	500мм	14,50	14,64
MVK55	550мм	15,89*	- *



№	Длина	Бел.к.	Сер. <sup>1</sup>
MVH35	350мм	15,75	16,08
MVH40	400мм	15,91	16,24
MVH45	450мм	16,08	16,41
MVH50	500мм	15,19	16,41
MVH55	550мм	17,85*	- *

Рис.	№	Артикул	Наименование	В коробке	Бел. кр.	Сер.
<b>Крепление фасада (комплект) / Заглушка для крепления фасада</b>						
	MZSF15	ZSF.1510 R + L	Крепления фасада под саморез для METABOX "N"	10/250		3,79
	MZSF17	ZSF.1700 R + L	Крепления фасада под саморез для METABOX "M", "K" и "H"	250		1,02
	MZSF18	ZSF.1800 R + L	Крепления фасада под пресс для METABOX "M", "K" и "H"	250		1,87
	ZAA.3500		Заклушка для крепления фасада ZSF.17/18 METABOX	250/1000	0,17	0,18
<b>Крепление передней панели для внутренних ящиков (комплект)</b>						
	MZIF300	ZIF.3000 R + L	Крепления передней панели для METABOX "M"	20/100	3,23	-
	MZIF301	ZIF.3010 R + L	Крепления передней панели для METABOX "N"	20/100	3,23	-
	MZIF303	ZIF.3030 R + L	Крепления передней панели для METABOX "K"	20/100	3,98	-
	MZIF305	ZIF.3050 R + L	Крепления передней панели для METABOX "H"	20/100	4,36	-
<b>Комплект реллингов</b>						
	MZRG24	ZRG.241+ZRR.8000	Реллинги 270 мм	100+250	5,45	-
	MZRG32	ZRG.321+ZRR.8000	Реллинги 350 мм	100+250	5,72	6,01
	MZRG37	ZRG.371+ZRR.8000	Реллинги 400 мм	100+250	5,86	6,19
	MZRG42	ZRG.421+ZRR.8000	Реллинги 450 мм	100+250	4,06	4,06
	MZRG47	ZRG.471+ZRR.8000	Реллинги 500 мм	100+250	4,14	4,14
	MZRG52	ZRG.521+ZRR.8000	Реллинги 550 мм	100+250	6,50	6,83
<b>Разделители (детали). Разделители в комплекте см. стр. 28!</b>						
	ZRU.00E0		Одинарный держатель попер. трубчатых разделителей	50/250	1,10	1,10
	ZRU.00Z0.01		Двойной держатель попер. трубчатых разделителей	50/250	1,64	1,64
	ZRU.00F0		Разделитель для бутылок (для двойных трубч. раздел.)	50/250	0,83	0,83
	ZRU.10B1E		Держатель попер. трубч. разделителей для BOXSIDE	50/250	0,78	0,78
	ZTU.00Z0		Двойной угловой держатель трубч. бортика галерей	50	1,54	1,54
	ZTU.00D0		Тройной угловой держатель трубч. бортика галерей	50	1,67	1,67
	ZRG.1104U		Поперечный реллинг (штанга) длиной 1104 мм	10	4,78	5,03
<b>Разное</b>						
	ZSD.1200S		Декоративный профиль (длина 1200 мм)	100	2,29	-
	ZRM.5500		Каркас подвешного архива METAFILE (длина до 550 мм)	1/10	-	17,69

<sup>1</sup> Все крепления передней панели цвета белый крем.

\* Под заказ.





## Роликовые направляющие STANDARD

Нагрузка до 25 кг., частичное выдвигание, цвет: кремовый (чёрный, белый и коричневый – по запросу)

Рис.	Артикул	Описание	В коробке	Баллы
	230M2500	Направляющие STANDARD, длина 250 мм	25	6,86
	230M3000	Направляющие STANDARD, длина 300 мм	25	3,36
	230M3500	Направляющие STANDARD, длина 350 мм	25	3,36
	230M4000	Направляющие STANDARD, длина 400 мм	25	3,47
	230M4500	Направляющие STANDARD, длина 450 мм	25	3,59
	230M5000	Направляющие STANDARD, длина 500 мм	25	3,72
	230M5500	Направляющие STANDARD, длина 550 мм	25	4,27
	230M6000	Направляющие STANDARD, длина 600 мм	25	4,86
	230M6500	Направляющие STANDARD, длина 650 мм	25	7,17
	230E8000	Направляющие STANDARD, длина 800 мм	25	13,46



## Системы петель

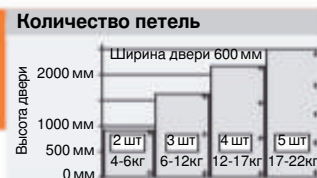

## Петли CLIP top BLUMOTION

### Петля нового поколения со встроенной системой мягкого закрывания BLUMOTION

Совершенная технология, обеспечивающая высочайший комфорт движения, концентрируется теперь в минимальном пространстве – непосредственно в чашке петли. При этом глубина сверления под чашку петли составляет всего 13 мм. Для оптимизации ассортимента используются обычные ответные планки CLIP.

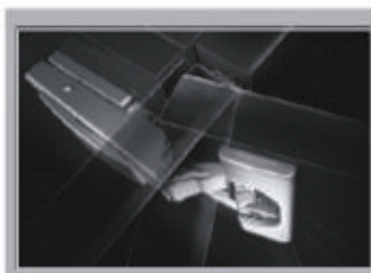

#### Оптимизированная траектория движения

- Угол открывания петли 110° для удобного доступа в шкаф
- Со стандартными петлями CLIP top BLUMOTION можно использовать двери толщиной до 26 мм
- Обеспечиваются минимальные боковые зазоры
- Дверь не сталкивается с кромкой корпуса при полном открывании



#### Мягкое и бесшумное закрывание

- Независимо от веса и размера фасада двери с BLUMOTION закрываются мягко и бесшумно
- Благодаря идеально согласованной работе механизма закрывания и системы амортизации BLUMOTION для закрывания мебели достаточно небольшого импульса



#### Современная технология встроена в чашку петли

- Встроенный BLUMOTION – надёжное решение, занимает минимум пространства и обеспечивает мягкое и бесшумное закрывание дверей
- CLIP top BLUMOTION рассчитан на 200 000 открываний и закрываний – для восхитительного качества движения в течение всего срока службы мебели
- При использовании небольших или лёгких дверей один из BLUMOTION можно отключить

## Петли CLIP top BLUMOTION в цвете чёрный оникс



Тёмная мебель впечатляет своей элегантностью. Петли в цвете чёрный оникс гармонично вписываются в такую мебель. Это позволяет свободно выражать любые дизайнерские идеи для создания высококачественной мебели без компромиссов. Все внутри: минимум пространства, максимум инноваций.

Точно выверенный ход, как в часовом механизме: совершенная технология встроенной в чашку петли системы BLUMOTION обеспечивает мягкое и бесшумное закрывание дверей.





















Петли CLIP top BLUMOTION в цвете чёрный оникс гармонично вписываются в мебель и помогают расставлять акценты.



Петля CLIP top в цвете чёрный оникс с большим углом открывания обеспечивает легкое открывание, удобный доступ и элегантный дизайн.

































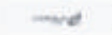











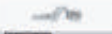



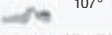

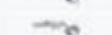

Конструкции под фальшпанель также можно реализовать с петлями CLIP top BLUMOTION в тёмном исполнении.

Рис.	Артикул <sup>1</sup>	Наименование	Кол-во в коробке	Баллы
	<b>71B3550 ONS</b>	Петля ч. оникс CLIP top BLUMOTION накладная, откр. 110°	250	4,38
	<b>71B3650 ONS</b>	Петля ч. оникс CLIP top BLUMOTION 1/2накладная, откр. 110°	250	4,65
	<b>71B3750 ONS</b>	Петля ч. оникс CLIP top BLUMOTION вкладная, откр. 110°	250	4,70
	<b>71B9550 ONS</b>	Петля ч. оникс CLIP top BLUMOTION для профильных дверей до 32 мм, накл., 95°	250	5,32
	<b>70T9550 ONS</b>	Петля ч. оникс CLIP top BLUMOTION для проф. дверей, накл., 95°, без пружины	50/250	3,10
	<b>79B9550 ONS</b>	Петля ч. оникс CLIP top BLUMOTION прямая, под фальшпанель, вкладная, откр. 95°	50/250	7,56
	<b>71T7500N ONS</b>	Петля ч. оникс CLIP top накл. с "0" входением (для шкафов с ящиками), откр. 155°	125	7,25
	<b>79B9494 ONS</b>	Угловая петля ч. оникс CLIP top BLUMOTION INS. +15° III полное наложение (откр. 95°)	50/250	8,03
	<b>79B9596 ONS</b>	Угловая петля ч. оникс CLIP top BLUMOTION INSERTA +30° II накладная (откр. 95°)	50/250	8,03
	<b>79B9698 ONS</b>	Угловая петля ч. оникс CLIP top BLUMOTION INS. +45° I полунакладная (откр. 95°)	50/250	8,03
	<b>79B3598 ONS</b>	Угловая петля ч. оникс CLIP top BLUMOTION INSERTA +45° II накладная (откр. 110°)	50/250	8,03
	<b>175H3100 ONS</b>	Планка ч. оникс прямая под саморезы, регулировка эксцентриком (20/32)	500	0,72
	<b>175H3130 ONS</b>	Планка ч. оникс прямая под саморезы, подъём 3 мм, регулир. эксцентриком (20/32)	500	0,81
	<b>174H7100E ONS</b>	Планка ч. оникс крестообразная EXPANDO, регулировка эксцентриком (37/32)	500	0,94
	<b>174H7130E ONS</b>	Планка ч. оникс крестообразная EXPANDO, подъём 3 мм, регулировка эксц. (37/32)	500	0,98
	<b>973A7000 ONS</b>	BLUMOTION ч. оникс на плечо петли CLIP top 155° (накладной и 1/2накладной)	125	2,34
	<b>70.1503.BP ONS</b>	Заглушка ч. оникс на плечо петли накл. CLIP top BL., выгнутая, штамп. лого "Blum"	1000	0,18
	<b>70.1663 ONS</b>	Заглушка ч. оникс на плечо петли 1/2накл. и вкл., профильн., алюм. р., без лого	1000	0,21
	<b>70.1553 ONS</b>	Заглушка ч. оникс на плечо петли CLIP top BL. 95°, +15° III, +30° II, +45° I	1000	0,18
	<b>70T3504 ONS</b>	Заглушка ч. оникс на чашку петли CLIP top BLUMOTION (7xT3xxx, 7xB3xxx, 7xB9xxx)	1000	0,31

<sup>1</sup> При заказе петель чёрный оникс указывайте цвет "чёрный оникс" или "ONS".

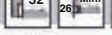

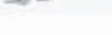
Рис.	Артикул	Наименование <sup>1</sup>	Кол-во в коробке	Баллы
<b>BLUMOTION</b>  <b>Петли CLIP top BLUMOTION</b>				
<b>Петли CLIP top BLUMOTION (со встроенной системой BLUMOTION, со шнековой регул., оптимизир. траекторией)</b>				
	<b>71B3550</b>	Петля CLIP top BLUMOTION накладная, откр. 110°	250	3,40
	<b>71B3650</b>	Петля CLIP top BLUMOTION 1/2накладн., откр. 110°	250	4,31
	<b>71B3750</b>	Петля CLIP top BLUMOTION вкладная, откр. 110°	250	4,37
	<b>71B3590</b>	Петля CLIP top BLUMOTION накладная, откр. 110°, INSERTA устан. без инструмента	250	4,51
	<b>71B9550</b>	Петля CLIP top BLUMOTION для профильных дверей до 32 мм, накладн., 95°	250	5,00
	<b>71B9650</b>	Петля CLIP top BLUMOTION для профильных дверей до 32 мм, 1/2накл., 95°	50	5,40
	<b>71B9750</b>	Петля CLIP top BLUMOTION для профильных дверей до 32 мм, вкладная, 95°	50	5,46
	<b>73B3550</b>	Спецпетля CLIP top BLUMOTION, увеличенное наложение на боковину, 110°	50	4,18
	<b>71B950A</b>	Петля CLIP top BLUMOTION для алюм. рамок под самор., наклад., откр. 95°	50	7,85
	<b>71B960A</b>	Петля CLIP top BLUMOTION для алюм. рамок под самор., 1/2накл., откр. 95°	50	8,14
	<b>71B970A</b>	Петля CLIP top BLUMOTION для алюм. рамок под самор., вкладн., откр. 95°	50	8,20
	<b>79B9550</b>	Петля CLIP top BLUMOTION прямая, под фальшпанель, вкладная, откр. 95°	50	7,25
	<b>79B9950</b>	Петля CLIP top BLUMOTION прямая, под фальшпанель, накладная, откр. 95°	50	8,63
<b>Угловые петли CLIP top BLUMOTION: угол установки от - 50° до + 50° (подкладки см. стр. 55)</b>				
	<b>79B9658</b>	Угловая петля CLIP top BLUMOTION +45° I полунакладная (откр. 95°)	50	6,75
	<b>79B3558</b>	Угловая петля CLIP top BLUMOTION +45° II накладная (откр. 110°)	50	6,75
	<b>79B9458</b>	Угловая петля CLIP top BLUMOTION +45° III полное наложение (откр. 95°)	50	6,75
	<b>79B9556</b>	Угловая петля CLIP top BLUMOTION +30° II накладная (откр. 95°)	50	6,75
	<b>79B9456</b>	Угловая петля CLIP top BLUMOTION +30° III полное наложение (откр. 95°)	50	6,75
	<b>79B9555</b>	Угловая петля CLIP top BLUMOTION +20° II накладная (откр. 95°)	50	6,75
	<b>79B9454</b>	Угловая петля CLIP top BLUMOTION +15° III полное наложение (откр. 95°)	50	6,75
	<b>79B3453</b>	Угловая петля CLIP top BLUMOTION -15° III полное наложение (откр. 110°)	50	7,35
	<b>79B3451</b>	Угловая петля CLIP top BLUMOTION -30° III полное наложение (откр. 110°)	50	7,35
	<b>79B3450</b>	Угловая петля CLIP top BLUMOTION -45° III полное наложение (откр. 110°)	50	7,35
<b>Петли CLIP top</b>				
	<b>Петля CLIP top 155° ["0" вхождение  ], [1/2накладная  ] и BLUMOTION</b>			
	<b>71T7500N</b>	Петля CLIP top накл. с "0" вхождением (для шкафов с ящиками), откр. 155°	25/125	6,18
	<b>71T7600N</b>	Петля CLIP top 1/2накладная (без нулевого вхождения), открывание 155°	25/125	8,01
	<b>973A7000</b>	BLUMOTION на плечо петли CLIP top 155° (накладной и 1/2накладной)	125	2,17
	<b>70T7503N</b>	Ограничитель угла открывания до 110° для петель CLIP top 155°	500	0,77
	<b>Петли CLIP top 110° (с характеристиками и траекторией петли CLIP top BLUMOTION)</b>			
	<b>71T3550</b>	Для накладных дверей, открывание 110°	250	1,97
	<b>71T3650</b>	Для 1/2 накладных дверей, открывание 110°	250	2,36
	<b>71T3750</b>	Для вкладных дверей, открывание 110°	250	2,42
	<b>Петли CLIP top (со шнековой регулировкой)</b>			
	<b>75T1550</b>	Для накладных дверей, открывание 107°	250	1,75
	<b>75T1650</b>	Для 1/2 накладных дверей, открывание 107°	250	1,99
	<b>75T1750</b>	Для вкладных дверей, открывание 107°	250	2,06
	<b>71T5550</b>	Для накладных дверей, открывание 120°	250	2,05
	<b>71T6550</b>	Для накладных дверей, открывание 170°	125	5,19
	<b>71T6650</b>	Для 1/2 накладных дверей, открывание 170°	25/125	6,97
	<b>Петли CLIP top INSERTA – "КЛИП топ ИНСЕРТА" с установкой без инструмента</b>			
	<b>75T1590B</b>	Петля для накладных дверей, открывание 107°	250	2,57
	<b>71T5590B</b>	Петля для накладных дверей, открывание 120°	250	2,85
	<b>71T6540B</b>	Петля для накладных дверей, открывание 170°	25/125	6,68
	<b>Петли CLIP 100° (регулировка винтом)</b>			
	<b>71M2550</b>	Для накладных дверей, открывание 100°	250	1,13
	<b>71M2650</b>	Для 1/2 накладных дверей, открывание 100°	250	1,54
	<b>71M2750</b>	Для вкладных дверей, открывание 100°	250	1,55
	<b>Специальные петли CLIP top (профильные, Мини, под фальшпанель и для складных дверей)</b>			
	<b>71T9550</b>	Для профильных дверей толщиной до 32 мм, накладная, откр. 95°	250	2,66
	<b>71T9650</b>	Для профильных дверей толщиной до 32 мм, 1/2 наклад., откр. 95°	50/250	3,05
	<b>71T9750</b>	Для профильных дверей толщиной до 32 мм, вкладная, откр. 95°	50/250	3,11

	<b>71T0550</b>	МИНИпетля (для узких рамок) Ø чашки 26 мм, накладная, откр. 94°	50/250	3,87
	<b>71T0650</b>	МИНИпетля (для узких рамок) Ø чашки 26 мм, 1/2 накладная, откр. 94°	50/250	4,11
	<b>71T0750</b>	МИНИпетля (для узких рамок) Ø чашки 26 мм, вкладная, откр. 94°	50/250	4,12
	<b>79A0558.T</b>	МИНИпетля (для узких рамок) Ø чашки 26 мм, угловая: + 45° (откр. 94°)	50/250	5,32
	<b>79A0555.T</b>	МИНИпетля (для узких рамок) Ø чашки 26 мм, угловая: + 20° (откр. 94°)	50/250	5,32
	<b>79T9550</b>	Прямая, под фальшпанель, вкладная (дверь заподлицо с фальшп.), откр. 95°	50/250	5,00
	<b>79T8500</b>	Для складных дверей, открывание 60°	25/125	6,62

#### Петли CLIP top для алюминиевых рамок

	<b>71T950A</b>	Для алюминиевых рамок под саморез, накладная, открывание 95°	50/250	3,71
	<b>71T970A</b>	Для алюминиевых рамок под саморез, вкладная, открывание 95°	50/250	4,06
	<b>73T550A</b>	Для алюминиевых рамок под саморез, накладная, открывание 120°	50/250	4,08
	<b>71T950AB</b>	Для алюминиевых рамок под самор., накл., 95°, под BLUMOTION 973A0500	50/250	4,89
	<b>79A9608AT</b>	Для алюминиевых рамок под саморез, угловая: + 45°	250	5,50
	<b>71T950A.22</b>	Для алюминиевых рамок под зажим, накладная, открывание 95°	50/250	5,66

#### Петли CLIP top под стекло и декоративные заглушки на чашку

	<b>75T4100</b>	Петля для стеклянных дверей, накладная, открывание 94°	50/250	2,40
	<b>75T4200</b>	Петля для стеклянных дверей, 1/2 накладн. открывание 94°	50/250	4,41
	<b>75T4300</b>	Петля для стеклянных дверей, вкладная, открывание 94°	50/250	4,44
	<b>79A4108.T</b>	Петля для стеклянных дверей, угловая: + 45° (открывание 94°)	50/250	5,99
	<b>79A4105.T</b>	Петля для стеклянных дверей, угловая: + 20° (открывание 94°)	50/250	5,99
	<b>84.4140 G</b>	Заглушка на чашку, круглая, цвет: золото	50/250	3,05
	<b>84.4140 S</b>	Заглушка на чашку, круглая, цвет: чёрный	50/250	0,70
	<b>84.4140 MANI</b>	Заглушка на чашку, круглая, цвет: матовый хром	50/250	2,62
	<b>84.4140 CR</b>	Заглушка на чашку, круглая, цвет: хром	50/250	1,28

#### Петли CLIP top CRISTALLO – “КРИСТАЛЛО” для стеклянных дверей на клею

	<b>79C450BT</b>	Петля с пружиной для стеклянных и зеркальных дверей на клею UF	25/125	9,19
	<b>78C450BT</b>	Петля без пружины для стеклянных и зеркальных дверей на клею UF	125	9,19
	<b>78C4568 GL+SP</b>	Пластина под стекло и зеркало	25/125	5,92
	<b>78C4568 SP</b>	Пластина под зеркало	50/250	1,21
	<b>175M4C20</b>	Ответная планка для наклеивания на стекло/зеркало, для CLIP/CRISTALLO	20/100	16,79

#### Угловые петли CLIP top: угол установки от - 50° до + 50° (применение см. в угломере “Пифагор”)

	<b>79A9658.T</b>	Угловая петля +45° I полунакладная (открывание 95°)	50/250	2,89
	<b>79T5550</b>	Угловая петля +45° II накладная (открывание 110°)	50/250	4,42
	<b>79A9458.T</b>	Угловая петля +45° III полное наложение (открывание 95°)	50/250	4,42
	<b>79A9556.T</b>	Угловая петля +30° II накладная (открывание 95°)	50/250	2,89
	<b>79A9456.T</b>	Угловая петля +30° III полное наложение (открывание 95°)	50/250	4,42
	<b>79A9555.T</b>	Угловая петля +20° II накладная (открывание 95°)	50/250	4,42
	<b>79A9454.T</b>	Угловая петля +15° III полное наложение (открывание 95°)	50/250	4,42
	<b>79A5453.T</b>	Угловая петля -15° III полное наложение (открывание 110°)	50/250	5,16
	<b>79A5451.T</b>	Угловая петля -30° III полное наложение (открывание 110°)	50/250	4,53
	<b>79A5450.T</b>	Угловая петля -45° III полное наложение (открывание 110°)	50/250	4,53

#### Клинообразные подкладки для угловых петель CLIP top BLUMOTION и CLIP top

	<b>171A5010</b>	Клинообразная подкладка “ + 5° “. Подъём 0,8 мм, штабелируемая	50/250	0,86
	<b>171A5040</b>	Клинообразная подкладка “ + 5° “. Подъём 3 мм	50/250	1,18
	<b>171A5070</b>	Клинообразная подкладка “ + 5° “. Подъём 6 мм	50/250	1,40
	<b>171A5500</b>	Клинообразная подкладка “ - 5° “. Подъём 6 мм	50/250	1,05

#### Ответные планки к петлям CLIP top BLUMOTION, CLIP top и CLIP

	<b>173L6100</b>	Крестообр. под саморезы	500	0,26
	<b>173L6130</b>	Крестообр. под саморезы, подъём 3 мм	500	0,30
	<b>173H7100</b>	Крестообр. под саморезы, регулировка высоты крепления эксцентриком	50/500	0,76
	<b>173H7130</b>	Крестообр. под саморезы, подъём 3 мм, регулировка высоты крепл. эксцентриком	50/500	0,80
	<b>175H9160</b>	Крестообр. под евровинты, подъём 6 мм, двусост., с доп. отверстием	50/250	1,45
	<b>175H7190</b>	Крестообр. под саморезы, подъём 9 мм, двусост., с доп. креп. отверстием	50/250	1,54
	<b>175H7190.22</b>	Крестообр. под саморезы, подъём 18 мм, двусост., с доп. креп. отверстием	250	2,24
	<b>173L8100</b>	Крестообр. с установленными евровинтами	500	0,34
	<b>173L8300</b>	Крестообр. с установленными евровинтами (28/32)	500	0,46
	<b>173L8130</b>	Крестообр. с установленными евровинтами, подъём 3 мм	500	0,45
	<b>174E6100</b>	Крестообр. с распорн. пробками (EXPANDO)	500	0,37



	174H710ZE	Крестообр. с распорн. пробками (EXPANDO), регул. выс. эксцентриком	500	0,88
	174H7100I	Крестообр. INSERTA (установка без инструментов) регул. выс. крепл. эксцентриком	250	1,38
	175H3100	Прямая под саморезы, регулировка эксцентриком (20/32)	500	0,66
	175H3130	Прямая под саморезы, подъём 3мм, регулировка эксцентриком (20/32)	500	0,75
	175H5400	Прямая под саморезы, регулировка высоты эксцентриком (22/32)	50/250	1,00
	177H5400E	Прямая с распорн. пробками (Экспандо), регулир. эксцентриком (22/32)	500	1,03
	177H5100	Прямая под пресс, регулировка высоты эксцентриком (20/32)	500	1,12

### Декоративные заглушки для петель (стальные) и ограничители открывания

	90M2503.BP	На плечо накладных петель MODUL и CLIP, штамп. лого "Blum"	1000	0,08
	90M2603.BL	На плечо 1/2 накладных и вкладных петель MODUL, с лого "Blum", ле./пр.	1000	0,15
	80.6507.BP	На плечо 170° MODUL и CLIP top с лого "Blum"	1000	0,11
	70.1503.BP	На плечо накл. CLIP top/CLIP top BLUMOTION, выгнутая, штамп. лого "Blum"	1000	0,12
	70.1553	На плечо накл. Clip top (b.): проф., алюм.р., Crist., стекл., Mini, угловых	1000	0,12
	70.1663	На плечо 1/2 накладных и вкладных петель CLIP top/CLIP top BLUMOTION	1000	0,15
	70.7503.BP	На плечо петли 155° (накладной и 1/2накладной), с лого Blum	1000	0,11
	70.*90M* и др.	На плечо петли с индивидуальным логотипом, мин. партия 1000 шт.	1000	
	70T1504	На чашку петли CLIP top (7xT1xxx, 7xT5xxx, 7xT9xxx, 7xA5xxx, 7xA9xxx)	1000	0,21
	70T3504	На чашку петли CLIP top BLUMOTION (7xT3xxx, 7xB3xxx, 7xB9xxx)	1000	0,21
	70T3507.21	Подкладка под CLIP t. В. под самор. для глубины сверл. 11,5мм вместо 13мм	250	0,46
	70T3553	Ограничитель угла открывания до 86° для петель CLIP top (B.) 110°	250	0,62
	74.1103	Ограничитель угла открывания до 86° для любых петель CLIP top 107°	250	0,29

### BLUMOTION

### BLUMOTION на плечо петли CLIP top / CLIP

	973A0500.01	BLUMOTION на петлю CLIP top 107, 110, 120°, CLIP 100°, проф. дв., алюм. р.	500	1,97
	973A0600	BLUMOTION на 1/2накл. петлю CLIP top 107, 110, 120°, CLIP 100°, пр. дв., ал. р.	250	3,17
	973A0700	BLUMOTION на вкладн. петлю CLIP top 107, 110°, CLIP 100°, пр. дв., ал. р. 95°	250	3,34
	973A6000	BLUMOTION на накл. и 1/2накл. CLIP top 170°	125	3,40
	973A9000	BLUMOTION на петлю CLIP top CRISTALLO	125	4,34
	973A7480	BLUMOTION на полунакладную петлю CLIP top + 45° I (79A96x8xT)	125	4,34
	973A7680	BLUMOTION на накладную петлю CLIP top + 45° II (79T55x0x)	125	4,02
	973A7360	BLUMOTION на накладную петлю CLIP top + 30° (79A95x7xT)	125	5,51

### BLUMOTION монтаж у петель или у ручки (врезной или на держателе) и BLUMOTION между петлями

	970A1002	BLUMOTION для дверей (врезной), монтаж у петли (тёмно-сер.)	50/250	2,10
	970.1002	BLUMOTION для дверей (врезной), монтаж у ручки (светло-сер.)	500	1,57
	970.1201	Держатель прямой пластм. под саморез	500	0,38
	970.5201	Держатель прямой никелированный под саморез	50/500	0,89
	970.15E1	Держатель крестообразный пластм. с распорными пробками	500	0,44
	970.2501	Держатель двойной крестообразный пластм. под саморез	50/500	0,70
	971A0500	BLUMOTION на крестообразном держателе, крепление между петлями	25/125	3,92

## Петли MODUL

### Петли MODUL – "МОДУЛЬ" (плечо петли надвигается на планку и фиксируется винтом)

	91M2550	Для накладных дверей, открывание 100°	250	0,73
	91M2650	Для 1/2 накладных дверей, открывание 100°	250	1,05
	91M2750	Для вкладных дверей, открывание 100°	250	0,92
	91A6550	Для накладных дверей, открывание 170°	25/125	3,18
	99M9550	Прямая, под фальшпанель, открывание 95° (требуется планка 199.8130)	50/250	3,25
	99B9550	MODUL BLUMOTION прямая, под фальшп., 95° (требуется планка 199.8130)	50/250	5,47
	91K9550	Для дверей холодильников, откр. 95°, 3-мерн. регул., толщина двери до 30мм	50/250	2,53
	194K6100E	Ответная планка для петли 91K95x0, крестообр., EXPANDO	50/250	0,80
	99M1550	Угловая петля +45° II накладная, открывание 107°	50/250	3,37

### Ответные планки для петель MODUL / MODUL EXPANDO

	193L6100	Крестообразная под саморез	500	0,24
	194E6100.ED	Крестообразная с распорными пробками (EXPANDO)	500	0,40
	193L8100	Крестообразная с евровинтами	500	0,31
	193L6130	Крестообразная под саморез, подъём 3мм	500	0,29
	193L8130	Крестообразная с евровинтами, подъём 3мм	500	0,45
	199.8130	Крестообразная с евро., подъём 3мм. Для петель под ф.п. 99M9550. (14/32)	50/250	0,89
	195H7190	Крестообразная под саморез, подъём 9мм	50/250	1,45

## Петли CLIP top и CLIP без пружины (для TIP-ON) и TIP-ON

TIP-ON		TIP-ON – “ТИП-ОН”: Петли без пружины / механизм открывания дверей без ручек		
	70T5550.TL	Петля CLIP top без пружины для TIP-ON – накладная, откр. 120°	50/250	2,17
	70T5650.TL	Петля CLIP top без пружины для TIP-ON – 1/2накладная, откр. 120°	50/250	2,45
	74T1550.TL	Петля CLIP top без пружины для TIP-ON – накладная, откр. 107°	50/250	1,86
	74T1650.TL	Петля CLIP top без пружины для TIP-ON – 1/2накладная, откр. 107°	50/250	2,07
	74T1750.TL	Петля CLIP top без пружины для TIP-ON – вкладная, откр. 107°	50/250	2,08
	72T550A.TL	Петля CLIP top без пружины для TIP-ON – накл., к узкой алюм. рамке, откр. 120°	50/250	4,08
	70T950A.TL	Петля CLIP top без пружины для TIP-ON – накл., для алюм. рамок, откр. 95°	50/250	3,71
	78T9550.TL	Петля CLIP top без пружины для TIP-ON – под фальшпанель, откр. 95°	50/250	5,00
	78A9658.T	Петля CLIP top без пружины для TIP-ON – угловая петля +45° I, откр. 95°	50/250	4,42
	78A9556.T	Петля CLIP top без пружины для TIP-ON – угловая петля +30° II, откр. 95°	50/250	4,42
	70T7500NTL	Петля CLIP top накл. с “0” вхождением без пружины, откр. 155°	125	6,30
	70M2550.TL	Петля CLIP без пружины для TIP-ON – накладная, откр. 100°	50/250	1,41
	70M2650.TL	Петля CLIP без пружины для TIP-ON – 1/2накладная, откр. 100°	50/250	1,62
	70M2750.TL	Петля CLIP без пружины для TIP-ON – вкладная, откр. 100°	50/250	1,63
<b>Механизм открывания TIP-ON, пластина и держатели</b>				
	955.1008	Пластина для TIP-ON на клею	250	0,40
	955.1008S	Пластина для TIP-ON под саморез	250	0,13
	955.1008D	Пластина для TIP-ON для вдавливания	250	0,19
	956.1002	TIP-ON для дверей “короткий” с регул. по глубине (цвета: пл.сер./бел.ш./т.чёрн)	250	4,67
	956A1002	TIP-ON для дверей “длинный” с регул. по глубине (цвета: пл.сер./бел.ш./т.чёрн)	250	6,30
	956.1201	Держатель TIP-ON прямой “короткий” (20/17) (цвета: пл.сер./бел.ш./т.чёрн)	250	1,42
	956A1201	Держатель TIP-ON прямой “длинный” (20/32) (цвета: пл.сер./бел.ш./т.чёрн)	250	1,42
	956A1501	Держатель TIP-ON крестообр. “длинный” (37/32), серый	250	1,02

i

## TIP-ON для дверей и AVENTOS TIP-ON

Открывание без усилий, интегрированная регулировка, широкий выбор



Благодаря TIP-ON, механической системе открывания фирмы Blum, достаточно слегка коснуться фасада без ручки, и он откроется автоматически. Высокое качество движения обеспечивает сочетание технологии TIP-ON с петлями CLIP top без пружины. Механизмом TIP-ON можно оснастить также и подъемники AVENTOS.



### Регулировка без инструментов

Регулировка зазора двери (+4/-1 мм) интегрирована в механизм TIP-ON. Она осуществляется поворотом толкателя, на котором нанесены риски для большего удобства.



### Широкий выбор TIP-ON и держателей

	956.1002	TIP-ON для дверей “короткий” с регул. по глубине (цвета: пл. серый / белый шёлк / терра-чёрный)	4,67*
	956A1002	TIP-ON для дверей “длинный” с регул. по глубине (цвета: пл. серый / белый шёлк / терра-чёрный)	6,30*
	956.1201	Держатель TIP-ON прямой “короткий” 20/17 (цвета: пл. серый / белый шёлк / терра-чёрный)	1,42*
	956A1201	Держатель TIP-ON прямой “длинный” 20/32 (цвета: платиновый серый/ бел.шёлк/ т.чёрный)	1,42*
	956A1501	Держатель TIP-ON крестообр. “длинный” 37/32 (серый цвет)	1,02*

\*Дополнительно требуется пластина для TIP-ON под саморез [0,13], на клею [0,40] или для вдавливания [0,19].



# SERVO-DRIVE flex

Электрическая система открывания для  
встроенного холодильника, морозильной  
камеры и посудомоечной машины



Информация для заказа SERVO-DRIVE flex				Холодильник < 178 см Морозильник < 158 см Посудомоечная машина	Морозильник ≥ 178 см Холодильник + морозильник
Рисунок	Артикул	Описание	Баллы	Количество приводов SERVO-DRIVE flex	
				1	2
	Z10C500A	Комплект SERVO-DRIVE flex	248,63	1	2
	Z10NE020F	Блок питания (1 на 1 цепь пит.!) 72Вт, 24В, с распредел.-кабелем 2м	132,99	1	1
	Z10M200E	Сетевой кабель с вилкой, 2 м	9,17	1	1
	Z10NG000	Держатель блока питания – к дну с крышкой (дополнительно)	8,99		1
	Z10NG120	Держатель блока питания – к стенке (дополнительно)	4,85		1
	Z10K600A	Эл.-кабель (6 м) распределит., син- хронизац.	23,61		1
	Z10V1000	Соединительный узел кабеля	6,38		1
	Z10K0008	Защита концов кабеля	0,54		1
	Z10K0009	Держатель кабеля к корпусу, само- клеящийся (дополнительно)	1,04	1	3
Рекомендуется для увеличения области срабатывания для холодильника с морозильником внизу:					
	Z1P5020	Радиокнопка SERVO-DRIVE	44,88	Холодильник + морозильник: 1 1	
	Z10C5007	Приемник радиосигнала	102,35		
Дополнительно требуется для:					
	Z10C5005	Дополнительная ответная планка	0,88	Посудомоечная машина 1	



## Специальные изделия

(специальная фурнитура, стяжки, навески)

<b>Навески с 3-х мерной регулировкой (белые, коричневые)</b>					
	48N06	48N0610.03+02	Комплект навесок под пресс (ле. + пр.) коричневые, [белые]	250 + 250	2,75 [3,23]
	48N05	48N0510.03+02	Комплект навесок на саморезы (ле. + пр.) коричневые, белые	250 + 250	3,10
<b>Стяжки (белые, коричневые (42.0700.01 также белый крем, бежевые, розово-бежевые, светло-серые))</b>					
	40.20	40.2000	Стяжка, установка на саморезах (40.2010+40.2020) коричневые, белые	1000	0,60
	40.21	40.2100.02	Стяжка, установка прессом (40.2110+40.2120.02) коричневые, белые	1000	0,62
	42.07	42.0700.01	Стяжка эксцентр., с винтом, Ø 25 мм (42.0110.01+42.0720) разного цвета, [бел. крем]	2500	0,23 [0,34]
	40.02N	40.0200N	Стяжка эксц. с дюбелем с расп. штырем, Ø 25 мм (40.0110N+40.0130+40.0220)	2500	0,38
<b>Стяжки-полкодержатели (белые, коричневые)</b>					
	40.40	40.4001+41.5400	Стяжка-полкодержатель + заглушка коричневые, белые	2500	0,15
		653.1050	Евровинт 6 x 10,5 мм	2500	0,20
		653.1450	Евровинт 6 x 14,5 мм	2500	0,20
		41.1100	Пластмассовая втулка длиной 11,5 мм	1000	0,05
		41.1600.21	Пластмассовая втулка длиной 17,7 мм	2500	0,17
<b>Амортизаторы</b>					
		993.710	Амортизатор самоклеящийся, Ø 8 мм, Н 1,5 мм	50/5000	0,07
		993.704	Амортизатор самоклеящийся, Ø 19 мм, Н 10 мм	125/1000	1,74
		993.706	Амортизатор врезной Ø 8 мм, глубина сверления 10 мм	1000	0,21
<b>Саморезы, евровинты, дюбеля и винты</b>					
		609.1500	Саморез 3,5 x 15 мм	100/1000	0,033
		661.1300.HG	Евровинт 6 x 13 мм	1000	0,045
		661.1450.HG	Евровинт 6 x 14,5 мм	1000	0,046
		80.0582E	Дюбель Ø 8 мм для чашки петли	5000	0,039
		621.1300	Винт 4,8 x 13 мм для дюбеля Ø 8 мм	5000	0,029
		174E6102	Дюбель Ø 5 мм под ответную планку	10000	0,039
		618.1500	Винт 4,2 x 15 мм для дюбеля Ø 5 мм	1000	0,035
		80.3532	Дюбель Ø 10 мм для креплений фасада	1000	0,039
		608.1200	Винт 3,5 x 12 мм для дюбеля Ø 10 мм	1000	0,022
<b>Разное</b>					
		295.1000	Фасадный эксцентрик	250/1000	0,34
		298.2200	Антиударная защита для выдвижной галереи	50/250	3,29



## Шаблоны, кондукторы, станки и приспособления

<b>Шаблоны и кондукторы</b>				
	65.1051	Шаблон для всех направляющих к корпусу, AVENTOS, ответных планок/держат.	1	115,27
	65.1000	Штанг. кондуктор для всех напр. к корпусу, AVENTOS, ответных планок/держат.	1	459,42
	65.7500	Штанговый кондуктор для петель CLIP	1	138,63
	65.055A	Шаблон для петель и ответных планок под саморезы	1	32,62
	65.5810	Угломер "ПИФАГОР" для определения угла установки петли	1	2,39
	M31.1000	Шаблон для сверления под петли ECODRILL - "ЭКОДРЕЛЬ" (сверла в компл.)	1	286,99
	M31.ZB35	Сверло Ø 35 мм для ECODRILL	1	55,61
	M31.ZB08	Сверло Ø 8 мм для ECODRILL	1	32,99
	65.5300	Шаблон-уголок под ответные планки CLIP и MODUL	1	10,40
	65.5070	Шаблон под ответные планки (с евровинтами, EXPANDO, INSERTA)	1	25,20
	65.5000	Шаблон торц. сверл. под BLUMOTION для дверей со стороны ручки и держатели	1	73,92
	65.5010	Шаблон торц. сверл. под BLUMOTION со стор. петли и ручки, TIP-ON	1	30,09



	65.3300	Шаблон MINIFIX для установки направляющих к каркасу Standard, METABOX	1	16,86
	ZML.0040	Универс. шаблон для METABOX и TANDEMBOX (крепл. фас., релинг, задн. стенка)	1	60,18
	ZML.3580	Матрица с шипами для разметки фасада TANDEMBOX M, K и L (intivo)	1	53,66
	ZML.3510	Матрица с шипами для разметки фасада TANDEMBOX N	1	80,68
	ZML.3600	Доп. матрицы с шипами для разметки фасада TANDEMBOX с релингом	1	46,19
	ZML.8030	Шаблон для разметки под релинги TANDEMBOX	1	13,69
	ZML.7000	Шаблон для точного сверления дна и задней стенки LEGRABOX	1	35,42
	65.5050	Шаблон для фиксатора Z55.5103 и синхр-ра Z55SXXX TANDEMBOX TIP-ON	1	84,00
	65.5631	Шаблон для установки зазора фасада TIP-ON BLUMOTION LEGRABOX/MOVENTO	1	6,66
	ZML.1500	Матрица с шипами для разметки фасада METABOX M, K, H	1	48,43
	ZML.1510	Матрица с шипами для разметки фасада METABOX N	1	94,13
	ZML.8000	Доп. матрицы с шипами для разметки фасада METABOX с релингом	1	52,44
	ZML.805S	Шаблон для разметки под релинги METABOX	1	11,41
	ZME.1600	Забивка для креплений фасада METABOX ZSF.1800 (ZSF.1300/1600)	1	43,61
	T65.1000	Шаблон TANDEM	1	38,27
	ZML.0050	Шаблон под фасадный эксцентрик 295.1000, для TANDEM	1	12,64
	ZML.1150	Шаблон для держателя несущего профиля SERVO-DRIVE	1	193,87
	ZML.1090	Шаблон для дистанционного амортизатора к SERVO-DRIVE	1	83,93
	M31.2000	Шаблон для сверления под радиокнопку SERVO-DRIVE (сверло в комплекте)	1	266,65
	65.5040	Шаблон для торцевого сверления под стяжку 42.0700	1	36,16
	ZME.0420	Приспособление для запрессовки стяжки	1	50,30
	65.5340	Универс. шаблон для разметки отв. планок, держ. TIP-ON, AVENTOS, LBX, TBX, MO, TA	1	2,08
	<b>Приспособления для сборки</b>			
	ZMM.0350	BOXFIX E-T – “БОКСФИКС E-T” для сборки TANDEMBOX (саморезами)	1	102,58
	ZMM.0700	BOXFIX E-L – “БОКСФИКС E-Л” для сборки LEGRABOX (саморезами)	1	123,24
	ZMM.2750	BOXFIX P – “БОКСФИКС П” для сборки TANDEMBOX и LEGRABOX (самор.)	1	2425,93
	ZMM.7350	BOXFIX PRO – “БОКСФИКС ПРО” для сборки TANDEMBOX (на захв.)	1	4062,55
	<b>Станки и принадлежности</b>			
	M53.1000	MINIPRESS P – “МИНИПРЕСС П”, 3-фазный 400В / 1-ф. M53.1050	1	1611,00
	M53.0720	Пневматические прижимы для MINIPRESS P	1	336,40
	MZM.0040	Матрица для любых петель: Clip t. B./Clip/Modul (кроме Mini) к M/P/RRO	1	74,83
	MZK.190S	9-шп. головка к MINIPRESS для серийных отверстий <sup>1</sup>	1	854,79
	MZK.880S	8-шп. перпенд. головка к MINIPRESS для направляющих, крепл. фасада <sup>1</sup>	1	854,79
	MZK.9900	Сверлильная головка для любого присадочного станка	1	306,11
	M01.ZZB3	Сверло Ø 2,7 мм, длина 70 мм	1	6,09
	M01.ZZ03	Сверло Ø 2,7 мм с ограничителем	1	33,28
	M01.ZB02	Сверло Ø 2,5 мм, длина 57 мм	1	53,17
	M01.ZB03	Сверло Ø 3 мм, длина 57 мм	1	25,34
	M01.ZB05	Сверло Ø 5 мм, длина 57 мм	1	23,26
	M01.ZB08	Сверло Ø 8 мм, длина 57 мм (длина 30 мм по запросу)	1	24,27
	M01.ZB10	Сверло Ø 10 мм, длина 57 мм	1	26,30
	M01.ZB20	Фреза Ø 20 мм, длина 57 мм	1	50,66
	M01.ZB25	Фреза Ø 25 мм, длина 57 мм	1	56,64
	M01.ZB26	Фреза Ø 26 мм, длина 57 мм	1	60,67
	M01.ZB28	Фреза Ø 28 мм, длина 57 мм	1	60,67
	M01.ZB35.OS	Фреза Ø 35 мм, длина 57 мм, без центр. вершины (для CLIP top BLUMOTION)	1	55,61
	MZL.1250	Удлинительная линейка 1250 мм (шкала 300-1550) к MINIPRESS M, P	1	100,87
	MZL.2500	Удлинительная линейка 1250 мм (шкала 1550-2800) к MINIPRESS M, P	1	100,87
	MZA.5200	Рабочий стол для MINIPRESS M с принадлежностями	1	99,22
	MZA.5300	Рабочий стол для MINIPRESS P с принадлежностями	1	133,83
	MZF.1000	Комплект быстросъемных патронов к MINIPRESS M, P	1	352,03
	MZV.2100	Опора удлинительной линейки PRO-CENTER, MINIPRESS M, P, PRO	1	34,88
	MZR.1000	Центральный разметочный упор	1	34,39
	MZS.1000	Упор	1	23,48
	<b>Программное обеспечение / принадлежности</b>			
	DYNALOG	Программа проектирования DYNALOG. Загрузка: <a href="http://e-services.blum.com/dynalog">e-services.blum.com/dynalog</a>	1	0,00
	SR-DREH PZD2	Отвёртка с лого Blum, “крест” размер 2 (позидрайв), 200 мм, без рук. 100 мм	1	4,67
	BIT-PZ2	Насадка на шуруповёрт, № 2, крест, 39 мм, для регул. сил. механ. AVENTOS	1	5,60

# MINIPRESS P – специалист в Вашей мастерской

## Опытный специалист по сверлению и запрессовке

MINIPRESS P – специальный станок для сверления отверстий и запрессовки фурнитуры – точно выполнит все работы по обработке корпусов, дверей и фасадов. Для большего удобства и увеличения производительности можно использовать дополнительные многшпиндельные головки.

### Область применения:

- Петли и ответные планки
- Подъемные механизмы
- Направляющие
- Крепления фасада
- Стяжки



## СПЕЦИАЛЬНОЕ ПРЕДЛОЖЕНИЕ\*

\* Предложение ограничено

Станок в комплекте  
**950** баллов

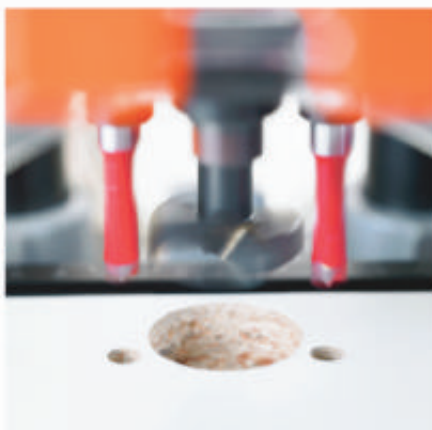

Особенно удобно и быстро на станке MINIPRESS P осуществляется сверление под петли и их присадка.

Использование пневматического привода при сверлении и запрессовке, а также регулировка позиций сверления с помощью рукоятки поперечной подачи делают работу с MINIPRESS P надежной и точной.

### Оснащение MINIPRESS P (трехфазный)

<ul style="list-style-type: none"> <li>Пневматический привод</li> <li>Установка позиции рукояткой поперечной подачи</li> <li>5-шпинд. головка для различных схем сверления</li> </ul>	<input checked="" type="checkbox"/> } <input checked="" type="checkbox"/> } <input checked="" type="checkbox"/> }	<b>M53.1000</b>
<ul style="list-style-type: none"> <li>Рабочий стол</li> </ul>	<input type="checkbox"/>	<b>MZA.5300</b>
<ul style="list-style-type: none"> <li>Удлинительная линейка 1250 мм (300-1550 мм)</li> </ul>	<input type="checkbox"/>	<b>MZL.1250</b>
<ul style="list-style-type: none"> <li>Комплект сверел: 35 мм (п.), 2,5 мм (2л.)</li> </ul>	<input type="checkbox"/>	<b>M01.ZBxx</b>
<ul style="list-style-type: none"> <li>Откидной упор (2 шт.)</li> </ul>	<input type="checkbox"/>	<b>MZS.1000</b>

### Дополнительные принадлежности (не входят в специальное предложение)

<ul style="list-style-type: none"> <li>Матрица для петель CLIP top Blumotion/CLIP/MODUL</li> </ul>	<input type="checkbox"/>	<b>MZM.0040</b>
<ul style="list-style-type: none"> <li>Пневматические прижимы</li> </ul>	<input type="checkbox"/>	<b>M53.0720</b>
<ul style="list-style-type: none"> <li>Комплект быстросъемных патронов (5 шт.)</li> </ul>	<input type="checkbox"/>	<b>MZF.1000</b>
<ul style="list-style-type: none"> <li>9-шпинд. головка для серийных отверстий</li> </ul>	<input type="checkbox"/>	<b>MZK.190S</b>
<ul style="list-style-type: none"> <li>8-шп. перп. головка для направл., крепл. фасада</li> </ul>	<input type="checkbox"/>	<b>MZK.880S</b>
<ul style="list-style-type: none"> <li>Цифровой индикатор расстояния до отверстия</li> </ul>	<input type="checkbox"/>	<b>MZE.2110</b>
<ul style="list-style-type: none"> <li>Лазер для маркировки центра стола</li> </ul>	<input type="checkbox"/>	<b>MZR.5300</b>
<ul style="list-style-type: none"> <li>Другие сверлильные головки, матрицы, сверла</li> </ul>	<input type="checkbox"/>	

Серийная поставка    
  Входит в комплект    
  Дополнительная опция

# Чемодан с шаблонами Blum

**СПЕЦИАЛЬНОЕ  
ПРЕДЛОЖЕНИЕ\***

**7 000** руб.\*

\* Предложение ограничено. Стандартная цена 27 000 руб.

Артикул:

**PK-007**



Артикул/фото	Название	Назначение	Применение	Цена руб.
ZML.0040.01 	<b>Универсальный сверлильный и разметочный шаблон</b>	Разметка и предварительное сверление отверстий для: <ul style="list-style-type: none"> <li>■ крепления фасада и релингов</li> <li>■ задней стенки и дна ящика</li> <li>■ крепления фасада AVENTOS</li> </ul>		4 814,40
65.1051.02 	<b>Универсальный шаблон для направляющих, подъемников и ответных планок</b>	Предварительное сверление отверстий для крепления: <ul style="list-style-type: none"> <li>■ направляющих к корпусу</li> <li>■ силового механизма</li> <li>■ ответных планок и держателей</li> </ul>		9 221,53
T65.1000.02 	<b>Шаблон для направляющих TANDEM и MOVENTO</b>	Сверление отверстий в деревянных ящиках: <ul style="list-style-type: none"> <li>■ сверление отверстий под фиксаторы направляющих к ящику</li> <li>■ предварительное сверление отверстий под замки MOVENTO или TANDEM</li> </ul>		3 061,26
T65.9000 	<b>Набор инструментов для шаблона TANDEM</b>	<ul style="list-style-type: none"> <li>■ Ограничитель глубины сверления Ø 2,5мм</li> <li>■ Бита</li> <li>■ Шестигранные ключи 2мм и 2,5мм</li> <li>■ Удлинитель сверла</li> </ul>		1 442,97
65.055A 	<b>Шаблон для петель и ответных планок</b>	<ul style="list-style-type: none"> <li>■ Сверление отверстий Ø 2,5мм для крепления петель</li> <li>■ Предварительное сверление отверстий под прямые и крестообразные планки</li> <li>■ Сверление отверстий под прямые и крестообразные держатели (BLUMOTION / TIP-ON для дверей)</li> </ul>		2 609,49
65.5810.02 	<b>Угломер "Пифагор" (в комплекте с программой угловых петель)</b>	Предназначен для: <ul style="list-style-type: none"> <li>■ определения угла корпуса</li> <li>■ выбора подходящей петли</li> </ul>		191,50
M01.ZZ03 	<b>Сверло с ограничителем</b>			2 662,08
ZML.0036.01 	<b>Ограничитель глубины сверления для Ø 10мм</b>			950,74
ZML.0035.01 	<b>Ограничитель глубины сверления для Ø 5мм</b>			950,74
65.0593 	<b>Ограничитель глубины сверления для Ø 2,5мм</b>			883,31
SR-DREH PZD2 	<b>Крестовая отвертка PZ2</b>			373,55
SR-DREH TX20 	<b>Отвертка Torx (звездочка) T20</b>			703,95



# Учебный центр Blum

Бесплатный сервис  
для клиентов Blum



[www.blum-training.ru](http://www.blum-training.ru)

## Учебный центр – бесплатный сервис для клиентов Blum

Тенденции и направления развития современной мебели, концепции кухни и мебели будущего, возможности применения и глобальная выгода.

Узнайте это и многое другое на семинарах Учебного центра Blum.

Записаться на обучение Вы можете на сайте [www.blum-training.ru](http://www.blum-training.ru)

Мы предлагаем обучение для:

- **Архитекторов и дизайнеров**
- **Производителей мебели** – конструкторов и технологов
- **Сотрудников отделов снабжения**
- **Продавцов мебельных салонов** с последующей сертификацией
- **Сборщиков мебели** с практическими занятиями и сертификацией



## Адрес ООО “Блум”, схема и описание проезда

### ООО “Блум”

ул. Брестская, д. 32/3 стр. 2,  
село Ям, Домодедовский р-н,  
Московская область, 142030

Тел.: (495) 727-06-11  
Факс: (495) 727-06-12  
Моб.: (903) 520-71-42, 43

E-mail: zakaz@blum.com

www.blum.com

График работы  
Пн.-чт. 9.00-17.00,  
пт. 9.00-16.00,  
обед 13.00-14.00

### Проезд на личном транспорте:

- Из Москвы по трассе „Дон” (М4, Е115) (данный участок бесплатен). От МКАД ехать мимо г. Видное около **11 км**. После р.Пахры (мимо съезда на “Домодедово и Подольск”) по указателю на „Видное” сверните направо под трассу „Дон”, на светофоре ещё раз направо (под прямым углом) на „Мещерино”.

**Проезд к ООО “Блум” между супермаркетом “Экспресс” и заправкой ТНК.**

- Из Москвы по Каширскому ш. или с МКАД на аэропорт Домодедово. На трассе сверните направо по указателю на “Кашира, Видное”. После р.Пахры в селе Ям. развернитесь в обратную сторону по указателю на “Мещерино” и сразу поверните направо (под прямым углом).

### Проезд на общественном транспорте:

- Метро “Домодедовская”, первый вагон из центра, выход направо, направо. Далее автобусом или маршруткой №466 до остановки “с. Ям”. Перейдите через шоссе около светофора и идите по дороге перпендикулярно шоссе. После супермаркета (перед заправкой) поверните направо.

- Электропоездом от Павелецкого вокзала до станции “Ленинская”, далее автобусом №27 до остановки “с. Ям” или автобусом №22 до остановки “Почта” (ходят редко), далее к супермаркету.



### Координаты для навигаторов

(въезд на территорию)  
55.484734°, 37.755606° или  
N55°29.084', E37°45.336'

### Blum на вебкартах Яндекс и Google

<http://maps.yandex.ru/-/CBaV7Z6O>  
<http://goo.gl/CRtnp>

### Розничный магазин

ул. Брестская, 32, пом. 4, с. Ям, Домодедовский р-н, МО, 142030  
Тел.: (495) 150-69-00  
E-mail: [ginismsk@gmail.com](mailto:ginismsk@gmail.com)

## Интернет-магазины

(возможна бесплатная доставка товара)

[www.fierashop.ru](http://www.fierashop.ru) – Москва, МО, Уральский ФО, Приволжский ФО  
(кроме Нижегородской обл. и респ. Мордовия)

[www.fortaccs.ru](http://www.fortaccs.ru) – Москва, МО

[www.kdm24.ru](http://www.kdm24.ru) – Москва, МО, Тамбовская и Астраханская обл.

## Дилеры в Респ. Крым

Симферополь – ООО “Спецгоринформ”

295011, ул. Маяковского, 12

Моб.: (978) 791-86-59

E-mail: [fyrnityra@sk.crimea.ua](mailto:fyrnityra@sk.crimea.ua), Интернет: [www.sk.crimea.ua](http://www.sk.crimea.ua)

## Дилеры в Москве и Московской области

ООО “Комплектующие для мебели”

- 125438, г. Москва, ул. Автомоторная, 7  
Водный стадион/Петровско-Разумовская  
Тел.: (495) 926-74-75, 225-73-35  
E-mail: [zakaz@itkt.ru](mailto:zakaz@itkt.ru), Интернет: [www.itkt.ru](http://www.itkt.ru)

- 143981, М.О., г. Балашиха,  
мкр. Кучино, ул. Центральная, 110  
Новокосино  
Тел.: (495) 150-12-01  
E-mail: [inbox@kdm24.ru](mailto:inbox@kdm24.ru), Интернет: [www.kdm24.ru](http://www.kdm24.ru)

- 140060, М.О., г. Люберцы, п. Октябрьский,  
ул. Ленина 47, ТЦ “Текстиль Профи”, пав. 1-131  
Котельники  
Тел.: (495) 150-12-01  
E-mail: [roznica@kdm24.ru](mailto:roznica@kdm24.ru), Интернет: [www.kdm24.ru](http://www.kdm24.ru)

- 141011, М.О., г. Мытищи

ул. Коммунистическая 25г, ТСК “Тракт-Терминал”, пав. 3-10  
Моб.: +7(903) 339-95-00  
E-mail: [terminal@itkt.ru](mailto:terminal@itkt.ru), Интернет: [www.itkt.ru](http://www.itkt.ru)

Fortaccs

127015, г. Москва, ул. Новодмитровская, д. 5а, стр.1,  
17 этаж, офис 1703  
Дмитровская  
Тел./факс: (499) 519-65-42, Моб.: +7 915 110-18-86  
E-mail: [nikitina@fortaccs.ru](mailto:nikitina@fortaccs.ru), Интернет: [www.fortaccs.ru](http://www.fortaccs.ru)

ООО “Торговый Дом Фэнли”

119027, Москва, пос. Внуково,  
ул. Центральная, 16, стр. 14, Румянцево  
Тел.: (495) 669-58-36, 436-79-64, 436-70-64  
E-mail: [tdfenly@mail.ru](mailto:tdfenly@mail.ru), Интернет: [www.td-fenly.ru](http://www.td-fenly.ru)

ГК “Фьера”

E-mail: [moscow@fiera.ru](mailto:moscow@fiera.ru)  
Интернет: [www.fiera.ru](http://www.fiera.ru)

- М.О., 71-й км МКАД, стр. 16 (внешняя сторона)  
(Красногорский р-н, пос. Путилково)  
ТЦ “Кухни Парк”  
Планерная/Митино  
Тел.: (495) 729-01-72  
Время работы: 10:00 – 21:00 без выходных

- 143960, М.О., г. Реутов,  
ул. Фабричная, 7, офис 402  
Новокосино  
Тел.: (495) 134-32-13

Данная справочная информация не является прайс-листом.  
За прайс-листом, пожалуйста, обращайтесь в офис ООО “Блум”.



# Представители и дилеры в федеральных округах России

## Представители ООО "Блум" в Ф.О.

**ЦЕНТРАЛЬНЫЙ:** Максим Праслов  
Mob.: +7 905 650-72-32  
E-mail: [Maksim.Praslov@blum.com](mailto:Maksim.Praslov@blum.com)

**СЕВЕРО-ЗАПАДНЫЙ:** Владимир Кулишкин  
Mob.: +7 962 684-49-58  
E-mail: [Vladimir.Kulishkin@blum.com](mailto:Vladimir.Kulishkin@blum.com)

**ЮЖНЫЙ И СЕВЕРО-КАВКАЗСКИЙ:**  
Владимир Крупский  
Mob.: +7 960 491-60-06  
E-mail: [Vladimir.Krupskij@blum.com](mailto:Vladimir.Krupskij@blum.com)

**СИБИРСКИЙ:** Сергей Барков  
Mob.: +7 962 837-55-55  
E-mail: [Sergej.Barkov@blum.com](mailto:Sergej.Barkov@blum.com)

## Дилеры в Ф.О. России

### ЦЕНТРАЛЬНЫЙ

**Белгород** – ТД "Тандем"  
308036, ул. Шорса, 45 "К"  
Mob.: +7 919 222-02-33, +7 919 222-32-33  
E-mail: [tandem.bel@list.ru](mailto:tandem.bel@list.ru), Интернет: [www.tandem31.ru](http://www.tandem31.ru)

**Брянск** – ООО "Мастер РКТ"  
241019, ул. Красноармейская, 128  
Тел.: (4832) 55-55-32, 30-31-20  
E-mail: [belkina@krkt.ru](mailto:belkina@krkt.ru), Интернет: [www.master-rkt.ru](http://www.master-rkt.ru)

**Владимир** – Мебель-Комплект  
401271, Владимирская обл., Судальский р-н,  
с. Суходол, ул. Н. Андрианова, 34  
Тел./факс: (4922) 77-87-78  
E-mail: [ivmk.vladimir@mail.ru](mailto:ivmk.vladimir@mail.ru), Интернет: [www.ivmk.ru](http://www.ivmk.ru)

**Воронеж** – Компания "Уют Центр"  
- 394038, ул. Комсомола, 2 "И"  
Тел.: (473) 250-95-09  
- 394000, Ленинский пр-т, 174  
Тел.: (473) 233-15-51  
E-mail: [savin\\_ia@yut-center.ru](mailto:savin_ia@yut-center.ru), Интернет: [www.yut-center.ru](http://www.yut-center.ru)

**Иваново** – "Мебель-Комплект"  
153043, ул. Калашникова, 28 "Ж"  
Тел./факс: (4932) 63-09-15  
E-mail: [590794@mail.ru](mailto:590794@mail.ru), Интернет: [www.ivmku.ru](http://www.ivmku.ru)

**Калуга** – ООО "Секвоя"  
156013, Грабчевское ш., 33  
Mob.: +7 910 527-68-06  
E-mail: [sequoia\\_kaluga@mail.ru](mailto:sequoia_kaluga@mail.ru), Интернет: [www.ldsp-kaluga.ru](http://www.ldsp-kaluga.ru)

**Кострома** – "Мебель-Комплект"  
156014, ул. Энергетиков, 4  
Тел./факс: (4942) 32-02-70  
E-mail: [ivmk.kostroma@mail.ru](mailto:ivmk.kostroma@mail.ru), Интернет: [www.ivmku.ru](http://www.ivmku.ru)

**Курск** – Компания "Уют Центр"  
305023, ул. Литовская, 12 "А"  
Тел./факс: (4712) 99-90-02  
E-mail: [savin\\_ia@yut-center.ru](mailto:savin_ia@yut-center.ru), Интернет: [www.yut-center.ru](http://www.yut-center.ru)

**Липецк** – Компания "Уют Центр"  
398037, Трубиный пр-д, 19  
Тел./факс: (4742) 34-19-00, тел.: 34-85-57  
E-mail: [savin\\_ia@yut-center.ru](mailto:savin_ia@yut-center.ru), Интернет: [www.yut-center.ru](http://www.yut-center.ru)

**Орёл** – Компания "Уют Центр"  
302043, ул. Комсомольская, 267  
Тел.: (4852) 73-15  
E-mail: [savin\\_ia@yut-center.ru](mailto:savin_ia@yut-center.ru), Интернет: [www.yut-center.ru](http://www.yut-center.ru)

**Рязань** – "Мебельшкш"  
390044, ул. Мервинская, 31  
Тел./факс: (4912) 34-04-04, 37-37-44  
E-mail: [guest981@yandex.ru](mailto:guest981@yandex.ru), Интернет: [www.mebelshsk.ru](http://www.mebelshsk.ru)

**Смоленск** – ИП Герасченко А.В.  
214018, ул. Кирюшкина, 23 стр. 20  
Тел.: (4812) 62-31-07, 35-13-76  
E-mail: [furnitur@gerhopper.ru](mailto:furnitur@gerhopper.ru)

**Старый Оскол** – ТД "Тандем"  
309500, ул. Ленина, 15а  
Mob.: +7 910 222-03-44, +7 960 631-92-74  
E-mail: [tandem.oskol@list.ru](mailto:tandem.oskol@list.ru), Интернет: [www.tandem31.ru](http://www.tandem31.ru)

**Тамбов** – Компания "Уют Центр"  
392016, бульв. Спектуляриев 6 "А", офис 102  
Тел./факс: (4752) 21-22-33  
E-mail: [kdm212233@gmail.com](mailto:kdm212233@gmail.com), Интернет: [www.kdm24.ru](http://www.kdm24.ru)

**Тверь** – ООО "Стиль-Комплект"  
170017, ул. Кояневская, 7  
Тел./факс: (4822) 77-60-80, моб.: +7 903 631-09-13  
E-mail: [stil-komplekt@mail.ru](mailto:stil-komplekt@mail.ru)

**Тула** – ИП "Климов"  
- 300026, ул. Марата, 35 "Б"  
Mob.: +7 920 759 18 36  
- 300004, ул. Михеева, 17  
Тел.: (4872) 55-10-73  
E-mail: [vdm-tula@mail.ru](mailto:vdm-tula@mail.ru)

**Тула** – ООО "Монтезир"  
300012, ул. Оружейная, 1 "В"  
Тел.: (4872) 71-78-28, факс 22-36-50, моб.: +7 967 431-78-28  
E-mail: [furnitura-tula@mail.ru](mailto:furnitura-tula@mail.ru), Интернет: [www.tulaobniprokomplekt.ru](http://www.tulaobniprokomplekt.ru)

**Пролетарь** – "Мебель-Комплект"  
150048, Московский пр-т, 139  
Тел.: (4852) 44-08-45  
E-mail: [446244@mail.ru](mailto:446244@mail.ru), Интернет: [www.ivmku.ru](http://www.ivmku.ru)

### СЕВЕРО-ЗАПАДНЫЙ

**Архангельск** – "VG" – меб. комплектующие  
163011, ул. Лермонтова, 23 стр. 20  
Тел./факс: (8182) 49-40-44, моб.: +7 911 551-71-88  
E-mail: [osnovnog-vg-furnitura.ru](mailto:osnovnog-vg-furnitura.ru), Интернет: [www.osnovnog-vg-furnitura.ru](http://www.osnovnog-vg-furnitura.ru)  
163002, Московский пер., 25, к. 4  
Тел./факс: (8182) 42-04-20, моб.: +7 911 878-50-10  
E-mail: [m25@vg-furnitura.ru](mailto:m25@vg-furnitura.ru)

**Великий Новгород** – ООО "ГИНИС-Н"  
173020, ул. Маловишерская, 5 к. 1  
Тел.: (8162) 22-48-77, моб.: +7 921 199-80-03  
E-mail: [ginis\\_nov@yandex.ru](mailto:ginis_nov@yandex.ru), Интернет: [www.ginis.ru](http://www.ginis.ru)

**Вологда** – ООО "Центр мебельных технологий"  
160000, ул. Южакова, 2  
Тел.: (8172) 57-83-33, факс: 57-83-38  
E-mail: [vologda\\_cmt@bk.ru](mailto:vologda_cmt@bk.ru), Интернет: [www.cmt35.ru](http://www.cmt35.ru)

**Калининград** –  
ООО "Фурнитура для качественной мебели"  
236009, ул. 4-я Большая Окружная, 35  
Тел.: (4012) 59-80-20, 59-80-19, 50-70-01  
E-mail: [info@tdkm.ru](mailto:info@tdkm.ru), Интернет: [www.tdkm.ru](http://www.tdkm.ru)

**Котлас** – "Реформа-Т"  
165300, ул. Маяковского, 14  
Mob.: +7 911 672-89-55  
E-mail: [olga.torma@mail.ru](mailto:olga.torma@mail.ru)

**Мурманск** – ООО "Мастер Мебель"  
183034, пр-т Героя Североморья, 82 к. 2  
Тел.: (8152) 68-55-71, моб.: +7 965 800-65-12  
E-mail: [68557@mail.ru](mailto:68557@mail.ru)

**Петрозаводск** – ООО "ИГМАР"  
185005, ул. Коммунистов, 50  
Тел./факс: (8142) 59-25-20  
E-mail: [igmarpz@mail.ru](mailto:igmarpz@mail.ru), Интернет: [www.igmarpz.ru](http://www.igmarpz.ru)

**Псков** – Псковская Мебельная Компания  
180014, ул. Леопа Поземского, 108  
Тел./факс: (8112) 61-04-44, 61-01-00  
E-mail: [pmkpskov@mail.ru](mailto:pmkpskov@mail.ru)

**Санкт-Петербург** – "ГИНИС"  
Интернет: [www.ginis.ru](http://www.ginis.ru)  
- 194100, ул. Новолобовская, 15 "Д" (переход), 4 этаж  
Тел.: (812) 335-06-75  
E-mail: [ginis2002@gmail.com](mailto:ginis2002@gmail.com),  
- 192102, ул. Салова, 57 к. 3, офис 48  
Тел.: (812) 677-11-10  
E-mail: [fkmspb@mail.ru](mailto:fkmspb@mail.ru)  
- Демонстрационный зал Blum  
194100, ул. Новолобовская, 15 "Д", 4 этаж

**Северодвинск** – "VG" – меб. комплектующие  
164520, ул. Лесная, 32/17  
Тел./факс: (8184) 50-05-22, 58-47-07  
Mob.: +7 911 557-90-00  
E-mail: [lesnaya32@vg-furnitura.ru](mailto:lesnaya32@vg-furnitura.ru)  
**Сыктывкар** – ГК "Фьера"  
167016, местечко Дырнос, 10  
Тел.: (8212) 23-91-25  
E-mail: [syktyvkar@fiera.ru](mailto:syktyvkar@fiera.ru), Интернет: [www.fiera.ru](http://www.fiera.ru)  
**Череповец** – ООО "Центр мебельных технологий"  
162612, пр. Победы, 85 территория меб. фабрики  
Тел.: (8202) 25-33-11, факс: 241-1-53  
E-mail: [cmtch@bk.ru](mailto:cmtch@bk.ru), Интернет: [www.cmt35.ru](http://www.cmt35.ru)

### ПРИВОЛЖСКИЙ

**Ижевск** – ГК "Фьера"  
426063, ул. Гольянский пос., 1  
Тел.: (3424) 33-74-77, 33-73-73  
E-mail: [izhevsk@fiera.ru](mailto:izhevsk@fiera.ru), Интернет: [www.fiera.ru](http://www.fiera.ru)

**Йошкар-Ола** – ГК "Фьера"  
424016, ул. Луначарского, 93  
Тел.: (8362) 38-61-47, 49-60-57  
E-mail: [yoshkar-ola@fiera.ru](mailto:yoshkar-ola@fiera.ru), Интернет: [www.fiera.ru](http://www.fiera.ru)

**Казань** – ГК "Фьера"  
420133, пр. Азатовского, 63 "А"  
Тел.: (843) 5-83-95, 525-01-31  
E-mail: [kazan@fiera.ru](mailto:kazan@fiera.ru), Интернет: [www.fiera.ru](http://www.fiera.ru)

**Киров** – ГК "Фьера"  
610014, ул. Ивана Попова, 71  
Тел.: (8332) 76-66-01  
E-mail: [kirov@fiera.ru](mailto:kirov@fiera.ru), Интернет: [www.fiera.ru](http://www.fiera.ru)

**Набережные Челны** – ГК "Фьера"  
423800, Казанский пр-т (М7), 220  
Тел.: (8552) 20-46-46  
E-mail: [chelny@fiera.ru](mailto:chelny@fiera.ru), Интернет: [www.fiera.ru](http://www.fiera.ru)

**Нижний Новгород** – ООО "ТД Тандем"  
603116, ул. Гордеевская, 1  
Тел./факс: (831) 245-00-42  
E-mail: [tandem.nnov@rambler.ru](mailto:tandem.nnov@rambler.ru), Интернет: [www.tdandem.ru](http://www.tdandem.ru)

**Оренбург** – ГК "Фьера"  
460060, ул. Новая, 4Е  
Тел.: (3532) 53-01-33, 53-01-77  
E-mail: [orenburg@fiera.ru](mailto:orenburg@fiera.ru), Интернет: [www.fiera.ru](http://www.fiera.ru)

**Пенза** – ГК "Фьера"  
440039, ул. Коммунистическая, 32 "Б"  
Тел.: (8412) 26-26-20  
E-mail: [penza@fiera.ru](mailto:penza@fiera.ru), Интернет: [www.fiera.ru](http://www.fiera.ru)

**Пермь** – ГК "Фьера"  
614090, ул. Лодыгина, 36 "А"  
Тел.: (342) 255-38-88  
E-mail: [perm@fiera.ru](mailto:perm@fiera.ru), Интернет: [www.fiera.ru](http://www.fiera.ru)

**Самара** – ГК "Фьера"  
443035, пр-т Кирова, 156  
Тел.: (846) 300-2-11  
E-mail: [samara@fiera.ru](mailto:samara@fiera.ru), Интернет: [www.fiera.ru](http://www.fiera.ru)

**Саранск** – ООО "ИТСК"  
430034, ул. 1-я Промышленная, 33  
Тел./факс: (834) 273-22-74  
E-mail: [nsk\\_saransk@mail.ru](mailto:nsk_saransk@mail.ru)

**Саратов** – ГК "Фьера"  
410015, ул. Ордонжикидзе, 11, к. 2  
Тел.: (8452) 48-82-91  
E-mail: [saratov@fiera.ru](mailto:saratov@fiera.ru), Интернет: [www.fiera.ru](http://www.fiera.ru)

**Тольятти** – ГК "Фьера"  
445024, ул. Борковская, 66  
Тел.: (8482) 65-17-19  
E-mail: [toljatti@fiera.ru](mailto:toljatti@fiera.ru), Интернет: [www.fiera.ru](http://www.fiera.ru)

**Ульяновск** – ГК "Фьера"  
440018, ул. Деева, 22 "А"  
Тел.: (8422) 79-06-36  
E-mail: [ulyanovsk@fiera.ru](mailto:ulyanovsk@fiera.ru), Интернет: [www.fiera.ru](http://www.fiera.ru)

**Уфа** – ГК "Фьера"  
450071, ул. Луганская, 6  
Тел.: (347) 293-41-86  
E-mail: [ufa@fiera.ru](mailto:ufa@fiera.ru), Интернет: [www.fiera.ru](http://www.fiera.ru)

**Чекбоксары** – ГК "Фьера"  
428003, Тракторозаводский р-н, ул. Шурухина, 13  
Тел.: (8352) 22-37-23, 22-37-03  
E-mail: [chekboksary@fiera.ru](mailto:chekboksary@fiera.ru), Интернет: [www.fiera.ru](http://www.fiera.ru)

### ЮЖНЫЙ

**Армвир** – ООО "Рола"  
352910, ул. Советской Армии, 97, офис 006  
Тел./факс: (86137) 2-10-56, моб.: +7 918 076-74-14  
E-mail: [rolaarm@mail.ru](mailto:rolaarm@mail.ru), Интернет: [www.rola7.ru](http://www.rola7.ru)

**Астрахань** – ООО "Комплекующие Для Мебели"  
414057, ул. Рождественского, 3  
Тел.: (8512) 48-04-34, 29-98-29  
E-mail: [299829astr@gmail.com](mailto:299829astr@gmail.com), Интернет: [www.kdm24.ru](http://www.kdm24.ru)

**Волгоград** – ООО "Кедр"  
400117, бул. 30-летия Победы, 39 "А"  
Тел./факс: (8442) 54-62-89, тел.: 54-68-26  
E-mail: [kedrovga3@sistec.ru](mailto:kedrovga3@sistec.ru), Интернет: [www.sistec.ru](http://www.sistec.ru)  
- Демонстрационный зал Blum  
400006, Тракторозаводский р-н, ул. Шурухина, 13  
Тел./факс: (8442) 43-90-97, 29-00-21, моб.: +7 937 539-11-69  
E-mail: [kedrovga2@sistec.ru](mailto:kedrovga2@sistec.ru)

**Краснодар** – ООО "Рола"  
350075, ул. Сельзенева, 76  
Тел.: (861) 235-30-98, факс: 235-30-95  
E-mail: [rola@mail.ru](mailto:rola@mail.ru), Интернет: [www.rola7.ru](http://www.rola7.ru)

**Новороссиинск** – ООО "Рола"  
353960, пос. Цемлинский, ул. Горького, 20/Б  
Тел.: (8617) 67-09-99, моб.: +7 989 261-04-90  
E-mail: [rolanrsvk@mail.ru](mailto:rolanrsvk@mail.ru), Интернет: [www.rola7.ru](http://www.rola7.ru)

**Ростов-на-Дону** – ООО "Кедр"  
- 344033, ул. Портовая, 368  
Тел./факс: (863) 211-00-53, 211-00-54, 211-00-55, 211-00-56  
E-mail: [zakaz@sistec.ru](mailto:zakaz@sistec.ru), Интернет: [www.sistec.ru](http://www.sistec.ru)  
- Демонстрационный зал Blum  
344056, пер. Белокопский, 13  
Тел./факс: (863) 272-42-96, 223-85-11  
E-mail: [kedr@v@sistec.ru](mailto:kedr@v@sistec.ru)

**Сочи** – ИП Деляева, 81  
354003, ул. Пастушечная, 81  
Mob.: +7 918 619-88-11  
E-mail: [asgrup@mail.ru](mailto:asgrup@mail.ru)

**Таганрог** – ООО "Кедр"  
347913, ул. Химическая, 2/4  
Тел.: (8634) 47-74-74, моб.: +7 938 146-26-96  
E-mail: [tag@sistec.ru](mailto:tag@sistec.ru), Интернет: [www.sistec.ru](http://www.sistec.ru)

### СЕВЕРО-КАВКАЗСКИЙ

**Владикавказ** – ООО "Аристо-Владикавказ"  
362025, ул. Куйбышева, 100  
Тел.: (86672) 53-81-41, моб.: +7 918 823-51-41  
E-mail: [aristo-kavkaz@mail.ru](mailto:aristo-kavkaz@mail.ru)

**Махачкала** – "Абсолют-Комплект"  
- 367007, ул. Папанича, 44/1  
Тел.: (8722) 65-23-98, моб.: +7 988 291-32-30  
E-mail: [absolut\\_komplekt@mail.ru](mailto:absolut_komplekt@mail.ru), Интернет: [www.absolut-komplekt.ru](http://www.absolut-komplekt.ru)  
- 367010, ул. А. Султана, 118 (мебельный центр)  
Mob.: +7 989 671-27-22  
E-mail: [absolut\\_komplekt@bk.ru](mailto:absolut_komplekt@bk.ru)

**Пятигорск** – ООО "КЕДР"  
357500, ул. Ермолова, 46 "А"  
Тел.: (8793) 97-60-44, моб.: +7 928 220-30-06  
E-mail: [kmkvedr1@sistec.ru](mailto:kmkvedr1@sistec.ru), Интернет: [www.sistec.ru](http://www.sistec.ru)

**Ставрополь** – ООО "КЕДР"  
356236, Шапошников р-н, с. Верхнерусское, ул. Батайская, 5  
Тел.: (8653) 2-00-08, (8652) 2-61-63  
E-mail: [kedrstavropol@sistec.ru](mailto:kedrstavropol@sistec.ru), Интернет: [www.sistec.ru](http://www.sistec.ru)

**Нальчик** – ИП Мулаева Л.Д.  
360000, ул. Идарова, 129  
Тел.: (8662) 91-19-21, моб.: +7 967 418-50-00  
E-mail: [zvokbr07@rambler.ru](mailto:zvokbr07@rambler.ru)

### ДАЛЬНЕВОСТОЧНЫЙ

**Благовещенск** – Магазин "Мебельная фурнитура"  
675029, ул. Мухина, 150  
Тел.: (4162) 77 00 05, моб.: +7 924 841-06-06  
E-mail: [furnitura.blaga@mail.ru](mailto:furnitura.blaga@mail.ru), Интернет: [www.tvojfurnitura.ru](http://www.tvojfurnitura.ru)

**Владивосток** – ООО "Фурнитура ДВ"  
- 690105, ул. Бородинская, 26/1  
тел./факс: (423) 275-04-94, 261-73-69, 232-45-65  
- 690105, ул. Бородинская, 46/50, ТЦ Виктория, пав. 102  
Тел.: (423) 250-40-30, 224-26-83  
E-mail: [furnitradv@bk.ru](mailto:furnitradv@bk.ru), Интернет: [www.tvojfurnitura.ru](http://www.tvojfurnitura.ru)

**Владивосток** – ООО "НОИС"  
690105, ул. Русская, 77 "В"  
Тел.: (423) 231-71-23  
E-mail: [vi@nois.ru](mailto:vi@nois.ru), Интернет: [www.nois.ru](http://www.nois.ru)

**Петропавловск-Камчатский** – "Николас Мебель"  
683009, пр. Победы, 79  
Тел.: (4152) 34-62-20, моб.: +7 962 217-47-61

**Хабаровск** – "Алюмтрейд"  
680031, ул. Окружная, 6/1  
Тел.: (4212) 94-30-09, 46-56-03  
E-mail: [permykova@alutrade.com](mailto:permykova@alutrade.com)

**Южно-Сахалинск** – ООО "Главный элемент"  
693000, ул. Железнодорожная, 128-А, офис В-4  
Тел./факс: (4242) 46-83-33, тел.: 63-63-48  
E-mail: [furniture.sakh@gmail.ru](mailto:furniture.sakh@gmail.ru)

**Якутск** – ООО "Трамт"  
677007, ул. Красноярова, 1, к. 3  
Mob.: +7 964 424-48-78  
E-mail: [atalyuk@yandex.ru](mailto:atalyuk@yandex.ru)

### УРАЛЬСКИЙ

**Екатеринбург** – ГК "Фьера"  
(Свердловская обл., г. Березовский)  
623700, ул. Кольцевая, 4И  
Тел.: (343) 345-05-15  
E-mail: [ekaterinburg@fiera.ru](mailto:ekaterinburg@fiera.ru), Интернет: [www.fiera.ru](http://www.fiera.ru)

**Курган** – ГК "Фьера"  
640007, пр. Машиностроителей, 23/12  
Тел.: (3522) 64-30-05, 64-30-06  
E-mail: [kurgan@fiera.ru](mailto:kurgan@fiera.ru), Интернет: [www.fiera.ru](http://www.fiera.ru)

**Магнитогорск** – ГК "Фьера"  
455016, ул. Полтава, 2 стр. 2  
Тел.: (3519) 48-83-40, 48-83-51  
E-mail: [magnitogorsk@fiera.ru](mailto:magnitogorsk@fiera.ru), Интернет: [www.fiera.ru](http://www.fiera.ru)

**Нижний Тагил** – ГК "Фьера"  
622042, Свердловское ш., 31 "Г"  
Тел.: (3435) 96-36-95  
E-mail: [tagil@fiera.ru](mailto:tagil@fiera.ru), Интернет: [www.fiera.ru](http://www.fiera.ru)

**Сургут** – ГК "Фьера"  
628415, ул. Профсоюзная, 51/2  
Тел.: (3462) 50-33-58, 50-33-59  
E-mail: [surgut@fiera.ru](mailto:surgut@fiera.ru), Интернет: [www.fiera.ru](http://www.fiera.ru)

**Тюмень** – ГК "Фьера"  
625037, ул. Клары Цеткин, 4  
Тел.: (3452) 69-67-44, 79-26-66  
E-mail: [tumen@fiera.ru](mailto:tumen@fiera.ru), Интернет: [www.fiera.ru](http://www.fiera.ru)

**Челябинск** – ГК "Фьера"  
454090, пр. Ленина, 27  
Тел.: (351) 263-87-87  
E-mail: [chelyabinsk@fiera.ru](mailto:chelyabinsk@fiera.ru), Интернет: [www.fiera.ru](http://www.fiera.ru)

### СИБИРСКИЙ

**Абакан** – ООО "Лот"  
655010, ул. Дружбы народов, 52  
Тел.: (3902) 21-44-06  
E-mail: [lot.m19@mail.ru](mailto:lot.m19@mail.ru), Интернет: [www.furnitura-lot.ru](http://www.furnitura-lot.ru)

**Барнаул** – Компания "Стайком"



Бесплатно  
для iOS и Android

## Мобильные приложения Blum

### Приложение EASY ASSEMBLY

Электронный помощник для сборщиков



Приложение EASY ASSEMBLY содержит инструкции и фильмы по монтажу изделий Blum.

В работе помогут также специальные интерактивные инструменты.



► [www.blum.com/eaapp](http://www.blum.com/eaapp)

### Приложение Blum Magazines

Изделия Blum в интерактивном режиме



\* Для планшетов

В приложении Blum Magazines Вы найдете красочные фотографии, анимации и видеоролики об изделиях Blum, а также технические характеристики и информацию о вариантах применения нашей фурнитуры в различных помещениях.



► [www.blum.com/magazinesapp](http://www.blum.com/magazinesapp)

ООО "Блум"  
ул. Брестская, 32/3 стр. 2,  
с. Ям, Домодедовский р-н,  
Московская обл., 142030  
Тел.: (495) 727-06-11  
Факс: (495) 727-06-12  
E-mail: [info.ru@blum.com](mailto:info.ru@blum.com)  
<http://www.blum.com>

Адреса дилеров в Интернете:  
[www.blum.com/partners\\_russia](http://www.blum.com/partners_russia)

