



# ORGA-LINE для TANDEMBOX intivo

Техническое руководство и информация для заказа



## DYNAMIC SPACE – больше удовольствия на кухне

Какой должна быть хорошая кухня? Решение этого вопроса и является задачей DYNAMIC SPACE. Цель: оптимизировать использование пространства и перемещения по кухне в рамках нового стандарта кухни. При учете в проекте положений концепции DYNAMIC SPACE, например, разделение пространства на 5 зон, работа на кухне всегда будет в удовольствие.

### Что дает Вам DYNAMIC SPACE?

- Достаточно пространства, в котором все на виду – благодаря внутренним разделителям ORGA-LINE
- Хорошо организованные процессы работы при учете 5 зон на кухне
- Больше эргономичности благодаря использованию в нижнем шкафу ящиков вместо дверей
- Обзор всего содержимого и удобный доступ благодаря ящикам полного выдвижения и внутренним разделителям ORGA-LINE
- Более совершенное качество движения при открывании и закрывании

# TANDEMBOX intivo

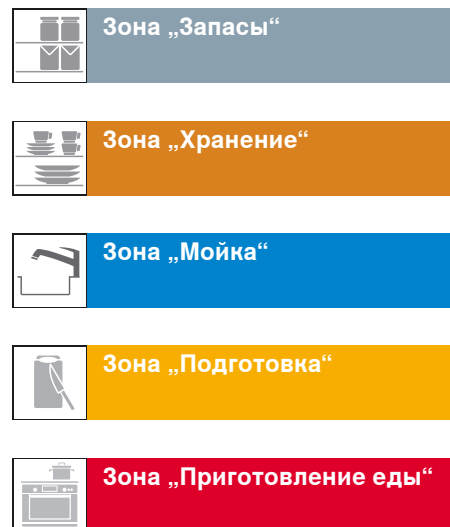
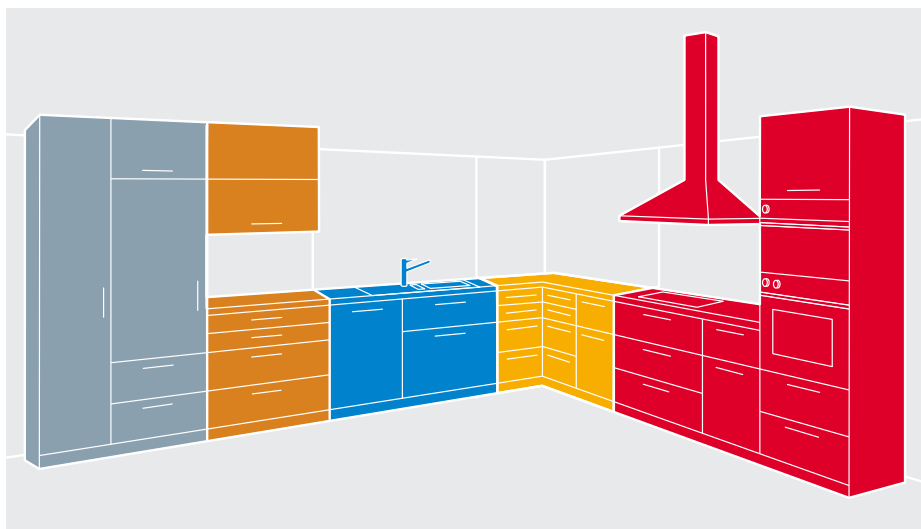

## Зона „Запасы“

В зоне кухни „запасы“ хранятся такие продукты, как макароны, мука, манка, какао и т.д. В ней же находится холодильник и морозильная камера.

### ORGA-LINE разделяет:

- Продукты

## Зона „Хранение“

Все, что необходимо нам на кухне ежедневно, находится в зоне кухни „хранение“. К таким вещам повседневного пользования относятся посуда, стаканы, столовые приборы, а также пустые пищевые контейнеры.

### ORGA-LINE разделяет:

- Столовые приборы
- Хозяйственные мелочи
- Тарелки
- Пищевые контейнеры

## Зона „Мойка“

Мойка и посудомоечная машина входят в зону „мойка“. Это место подходит для размещения моющих и чистящих средств, а также емкостей под мусор.

### ORGA-LINE разделяет:

- Мусорное ведро и чистящие средства

## Зона „Подготовка“

Зона „подготовка“ является главной рабочей областью на кухне. Здесь готовятся различные блюда. Столовые приборы, ножи, приправы и многое другое следует размещать в непосредственной близости от этой рабочей площади.

### ORGA-LINE разделяет:

- Столовые приборы, ножи и маленькие электроприборы
- Открытые упаковки с продуктами
- Специи и приправы
- Бутылки
- Бутылки и разделочные доски
- Бутылки и продукты

## Зона „Приготовление еды“

Зона „приготовление еды“ располагается вокруг плиты и духовки. На своем месте здесь различные ингредиенты для выпечки и варки, кастрюли, сковородки и противни.

### ORGA-LINE разделяет:

- Кухонный инвентарь
- Кастрюли, крышки, сковородки и кухонный инвентарь
- Ингредиенты для выпечки
- Противни и формы для выпечки

# TANDEMBOX intivo

## Обзор

### Базовая комплектация и информация для заказа



Фотография

■ ORGA-LINE для запасов	5
■ ORGA-LINE для столовых приборов	8
■ ORGA-LINE для хозяйственных мелочей	11
■ ORGA-LINE для тарелок	13
■ ORGA-LINE для пищевых контейнеров	14
■ ORGA-LINE для моющих средств	17
■ ORGA-LINE для принадлежностей для чистки	18
■ ORGA-LINE для емкостей под мусор и чистящих средств	20
■ ORGA-LINE для столовых приборов, ножей и маленьких электроприборов	22
■ ORGA-LINE для открытых упаковок с продуктами	25
■ ORGA-LINE для специй	28
■ ORGA-LINE для бутылок	30
■ ORGA-LINE для бутылок и разделочных досок	32
■ ORGA-LINE для бутылок и запасов	34
■ ORGA-LINE для кухонных принадлежностей	36
■ ORGA-LINE для кастрюль, крышек, сковородок и кухонных принадлежностей	38
■ ORGA-LINE для компонентов для выпечки	40
■ Наборы и принадлежности ORGA-LINE	43
■ Монтаж и регулировка ORGA-LINE	47

### Информация

Цвета	Сокращения
Белый шелк	SW
Терра-черный	TS
Серебряный лед	ES
RAL9006	
Нержавейка	
Алюминий	

# TANDEMBOX intivo

ORGA-LINE для запасов

## Изделие



## Описание

Полезное пространство в ящиках можно разумно организовать с помощью легко переставляемых продольных и поперечных разделителей. Запасы хранятся на виду, не опрокидываются, их можно легко достать. Чтобы выяснить, что нужно докупить в магазине, достаточно одного взгляда в такой ящик.

## Требуемое пространство

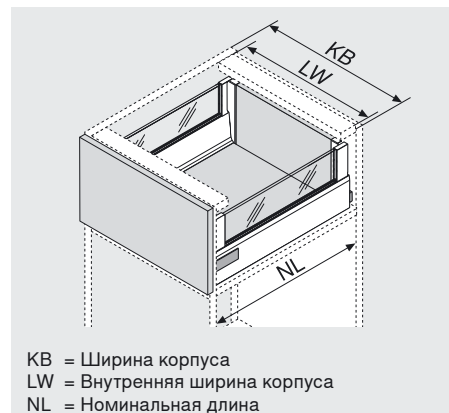

KB = Ширина корпуса  
LW = Внутренняя ширина корпуса  
NL = Номинальная длина

## Информация для заказа

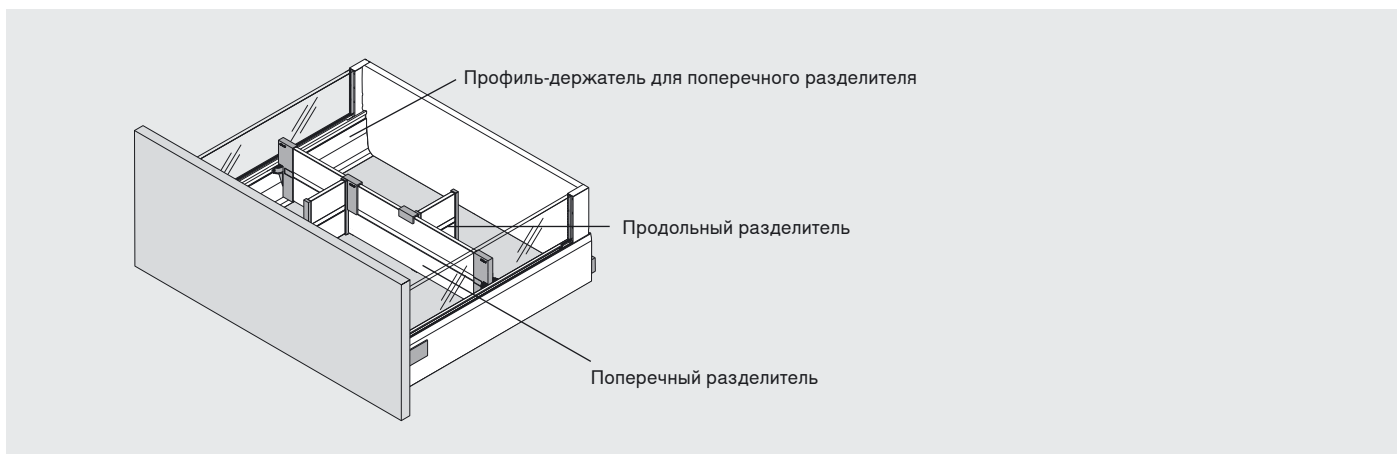

Комплектация	Ширина корпуса [мм]									QT = Поперечный разделитель LT = Продольный разделитель	
	300	400	450	500	550	600	800	900	1.000		1.200
Номинальная длина NL											
450 мм	1 x QT		1 x QT, 2 x LT				1 x QT, 3 x LT				
500 мм											
550 мм											
600 мм	2 x QT		2 x QT, 3 x LT				2 x QT, 6 x LT				
650 мм											

Профиль-держатель для поперечного разделителя					
Цвета	SW	TS	ES	RAL9006	
Номинальная длина NL	Сталь				Нержавеяка
450 мм	Z49L422S				Z49L422I
500 мм	Z49L472S				Z49L472I
550 мм	Z49L522S				Z49L522I
600 мм	Z49L572S				Z49L572I
650 мм	Z49L622S				Z49L622I

Зона „Запасы“

# TANDEMBOX intivo

ORGA-LINE для запасов

## Информация для заказа

Комплекты ORGA-LINE для номинальной длины 450 мм					
	Цвета	SW	TS	ES	RAL9006
	Ширина корпуса KB	Сталь			
300 мм	ZFL.30BUS4				ZFL.30BUI4
400 мм	ZFL.40BUS4				ZFL.40BUI4
450 мм	ZFL.45BUS4				ZFL.45BUI4
500 мм	ZFL.50BUS4				ZFL.50BUI4
550 мм	ZFL.55BUS4				ZFL.55BUI4
600 мм	ZFL.60BUS4				ZFL.60BUI4
800 мм	ZFL.80BUS4				ZFL.80BUI4
900 мм	ZFL.90BUS4				ZFL.90BUI4
1.000 мм	ZFL.10BUS4				ZFL.10BUI4
1.200 мм	ZFL.12BUS4				ZFL.12BUI4

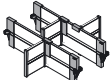
Комплекты ORGA-LINE для номинальной длины 500–650 мм					
	Цвета	SW	TS	ES	RAL9006
	Ширина корпуса KB	Сталь			
300 мм	ZFL.30BUS6				ZFL.30BUI6
400 мм	ZFL.40BUS6				ZFL.40BUI6
450 мм	ZFL.45BUS6				ZFL.45BUI6
500 мм	ZFL.50BUS6				ZFL.50BUI6
550 мм	ZFL.55BUS6				ZFL.55BUI6
600 мм	ZFL.60BUS6				ZFL.60BUI6
800 мм	ZFL.80BUS6				ZFL.80BUI6
900 мм	ZFL.90BUS6				ZFL.90BUI6
1.000 мм	ZFL.10BUS6				ZFL.10BUI6
1.200 мм	ZFL.12BUS6				ZFL.12BUI6

# TANDEMBOX intivo

SPACE CORNER ORGA-LINE для запасов

## Изделие



## Описание

Пространство в угловых ящиках также можно удобно распределить с помощью легко переставляемых продольных и поперечных разделителей. Запасы хранятся на виду, не опрокидываются, их можно легко достать. Чтобы выяснить, что нужно докупить в магазине, достаточно одного взгляда в ящик.

## Требуемое пространство



## Информация для заказа

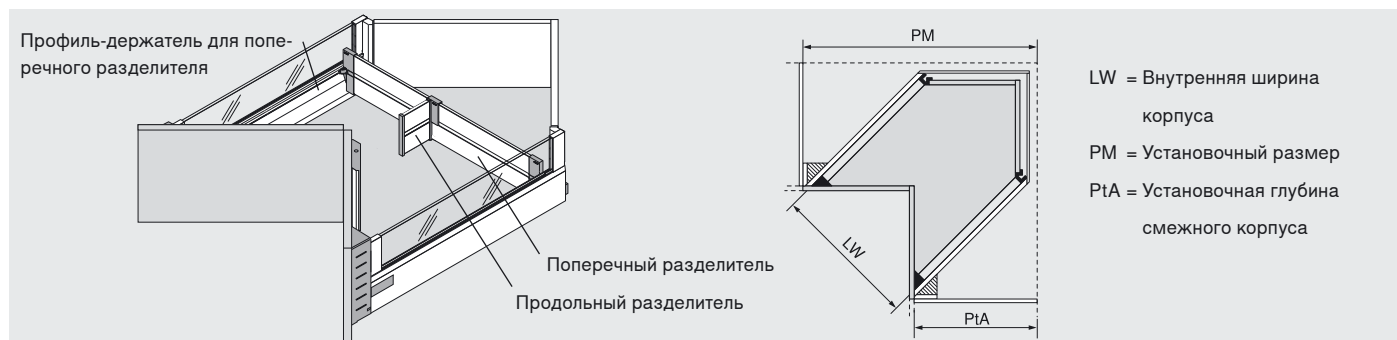

Комплектация		Ширина корпуса [мм]									QT = Поперечный разделитель
Номинальная длина NL											LT = Продольный разделитель
	300	400	450	500	550	600	800	900	1.000	1.200	
	600 мм	1 x QT									
650 мм	2 x LT										

Профиль-держатель для поперечного разделителя						
Цвета	SW	TS	ES	RAL9006		
Номинальная длина NL	Сталь				Нержавейка	
600 мм	Z49L572S				Z49L572I	
650 мм	Z49L622S				Z49L622I	

Комплекты ORGA-LINE SPACE CORNER для номинальной длины 600–650 мм						
Цвета	SW	TS	ES	RAL9006		
Установочный размер	Глубина корпуса		Сталь			Нержавейка
900 мм	560–565 мм		ZFL.49BUS4			
	550–555 мм		ZFL.50BUS4			ZFL.50BUI4
1.050 мм	560–565 мм		ZFL.70BUS4			ZFL.70BUI4
	550–555 мм		ZFL.71BUS4			ZFL.71BUI4

Зона „Запасы“

# TANDEMBOX intivo

ORGA-LINE для столовых приборов

## Изделие



## Описание

Наборы ORGA-LINE с лотками из нержавеющей стали прекрасно подходят для размещения любых столовых приборов. Лотки можно переставлять так, как удобно Вам, легко вынимать и переносить, например, на какой-то другой стол для его сервировки.

## Требуемое пространство



## Информация для заказа

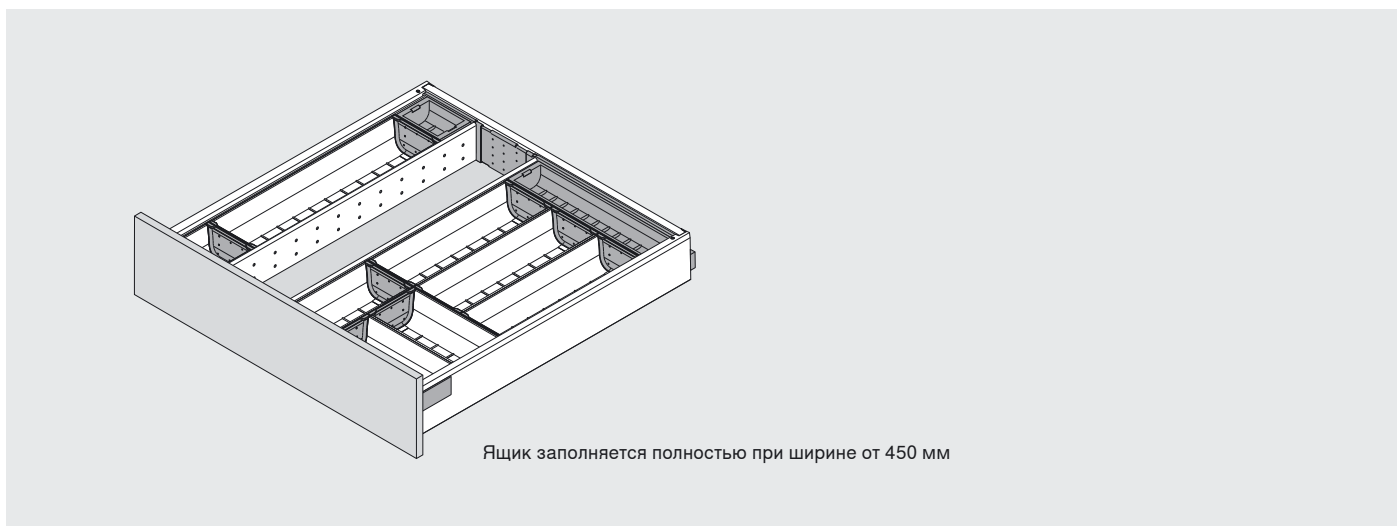

На всех изображениях показана номинальная длина 500мм, при других длинах возможны незначительные отличия.

	Ширина корпуса 275 мм	
	Номинальная длина	
	450 мм	ZSI.450B11N
	500 мм	ZSI.500B11N
	550 мм	ZSI.550B11N
	600 мм	ZSI.600B11N
650 мм	ZSI.650B11N	

	Ширина корпуса 300 / 350 мм		
	Номинальная длина		
	450 мм	2 x	ZSI.450B11N
	500 мм	2 x	ZSI.500B11N
	550 мм	2 x	ZSI.550B11N
	600 мм	2 x	ZSI.600B11N
650 мм	2 x	ZSI.650B11N	

Зона „Хранение“





# TANDEMBOX intivo

ORGA-LINE для столовых приборов

	<b>Ширина корпуса 400 мм</b>	
	Номинальная длина	
	450 мм	ZSI.450BI3N
	500 мм	ZSI.500BI3
	550 мм	ZSI.550BI3
	600 мм	ZSI.600BI3
	650 мм	ZSI.650BI3

	<b>Ширина корпуса 450 мм</b>	
	Номинальная длина	
	450 мм	ZSI.45VEI4
	500 мм	ZSI.45VEI6
	550 мм	ZSI.45VEI7
	600 мм	ZSI.45VEI8
	650 мм	ZSI.45VEI9

	<b>Ширина корпуса 500 мм</b>	
	Номинальная длина	
	450 мм	ZSI.50VEI4
	500 мм	ZSI.50VEI6
	550 мм	ZSI.50VEI7
	600 мм	ZSI.50VEI8
	650 мм	ZSI.50VEI9

	<b>Ширина корпуса 550 мм</b>	
	Номинальная длина	
	450 мм	ZSI.55VEI4
	500 мм	ZSI.55VEI6
	550 мм	ZSI.55VEI7
	600 мм	ZSI.55VEI8
	650 мм	ZSI.55VEI9

	<b>Ширина корпуса 600 мм</b>	
	Номинальная длина	
	450 мм	ZSI.60VEI4
	500 мм	ZSI.60VEI6
	550 мм	ZSI.60VEI7
	600 мм	ZSI.60VEI8
	650 мм	ZSI.60VEI9

	<b>Ширина корпуса 800 мм</b>	
	Номинальная длина	
	450 мм	ZSI.80VEI4
	500 мм	ZSI.80VEI6
	550 мм	ZSI.80VEI7
	600 мм	ZSI.80VEI8
	650 мм	ZSI.80VEI9

Зона „Хранение“

# TANDEMBOX intivo

ORGA-LINE для столовых приборов

	<b>Ширина корпуса 900 мм</b>	
	Номинальная длина	
	450 мм	ZSI.90VEI4
	500 мм	ZSI.90VEI6
	550 мм	ZSI.90VEI7
	600 мм	ZSI.90VEI8
	650 мм	ZSI.90VEI9

	<b>Ширина корпуса 1000 мм</b>	
	Номинальная длина	
	450 мм	ZSI.10VEI4
	500 мм	ZSI.10VEI6
	550 мм	ZSI.10VEI7
	600 мм	ZSI.10VEI8
	650 мм	ZSI.10VEI9

	<b>Ширина корпуса 1.200 мм</b>	
	Номинальная длина	
	450 мм	ZSI.12VEI4
	500 мм	ZSI.12VEI6
	550 мм	ZSI.12VEI7
	600 мм	ZSI.12VEI8
	650 мм	ZSI.12VEI9

	<b>Установочный размер SPACE CORNER 900–1.200 мм</b>	
	Номинальная длина	
	600 мм	ZSI.450BI3E
	650 мм	ZSI.500BI3E

# TANDEMBOX intivo

ORGA-LINE для хозяйственных мелочей

## Изделие



## Описание

На кухне нельзя обойтись без ящика, в котором хранится всевозможная мелочевка. В надежных лотках из нержавеющей стали найдется место для любых предметов, необходимых на кухне. Ручка, записная книжка или скрепки – когда они нужны, маленькие помощники всегда будут под рукой.

## Требуемое пространство



## Информация для заказа

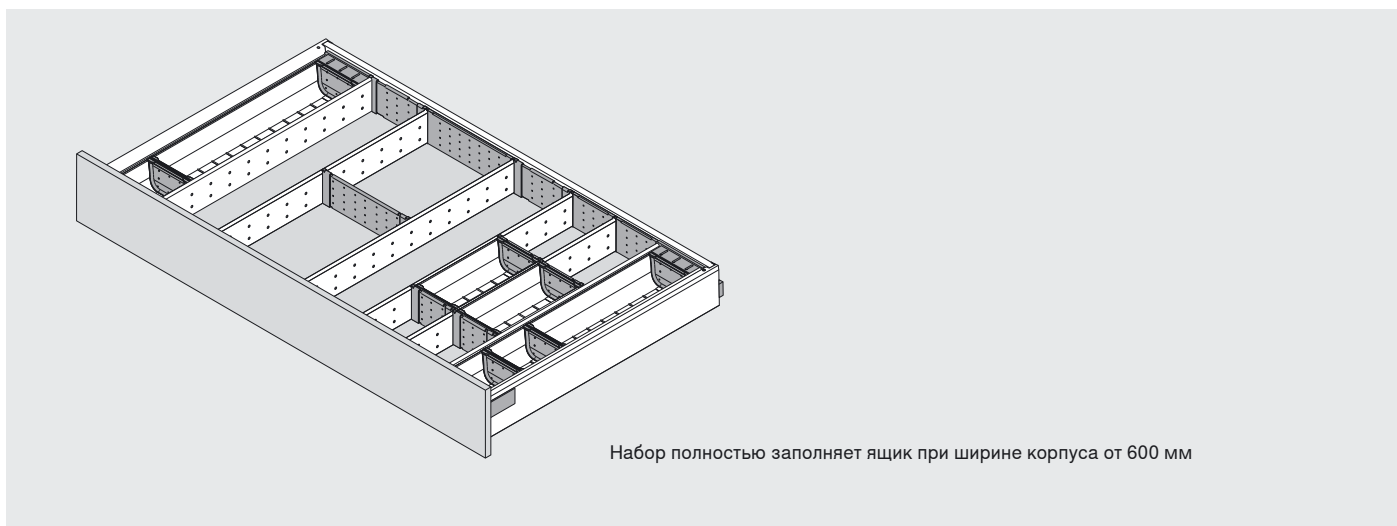

На всех изображениях показана номинальная длина 500мм, при других длинах возможны незначительные отличия.

	Ширина корпуса 275–400 мм	
	Номинальная длина	
	450 мм	ZSI.450B11N
	500 мм	ZSI.500B11N
	550 мм	ZSI.550B11N
	600 мм	ZSI.600B11N
650 мм	ZSI.650B11N	

	Ширина корпуса 450–550 мм	
	Номинальная длина	
	450 мм	ZSI.450MI3
	500 мм	ZSI.500MI3
	550 мм	ZSI.550MI3
	600 мм	ZSI.600MI3
650 мм	ZSI.650MI3	

Зона „Хранение“

# TANDEMBOX intivo

ORGA-LINE для хозяйственных мелочей

	<b>Ширина корпуса 600 мм</b>	
	Номинальная длина	
	450 мм	ZSI.60VKI4
	500 мм	ZSI.60VKI6
	550 мм	ZSI.60VKI7
	600 мм	ZSI.60VKI8
	650 мм	ZSI.60VKI9

	<b>Ширина корпуса 800 мм</b>	
	Номинальная длина	
	450 мм	ZSI.80VKI4
	500 мм	ZSI.80VKI6
	550 мм	ZSI.80VKI7
	600 мм	ZSI.80VKI8
	650 мм	ZSI.80VKI9

	<b>Ширина корпуса 900 мм</b>	
	Номинальная длина	
	450 мм	ZSI.90VKI4
	500 мм	ZSI.90VKI6
	550 мм	ZSI.90VKI7
	600 мм	ZSI.90VKI8
	650 мм	ZSI.90VKI9

	<b>Ширина корпуса 1.000 мм</b>	
	Номинальная длина	
	450 мм	ZSI.10VKI4
	500 мм	ZSI.10VKI6
	550 мм	ZSI.10VKI7
	600 мм	ZSI.10VKI8
	650 мм	ZSI.10VKI9

	<b>Установочный размер SPACE CORNER 900–1.200 мм</b>	
	Номинальная длина	
	600 мм	ZSI.450MI3E
	650 мм	ZSI.500MI3E

# TANDEMBOX intivo

ORGA-LINE для тарелок

## Изделие



## Описание

Хранить тарелки очень удобно в ящиках с высоким фасадом (в том числе и в угловом шкафу) благодаря держателю тарелок ORGA-LINE! В одном держателе надежно хранятся до 12 тарелок. Они не опрокидываются и не скользят. Держатели тарелок легко вынимать и переносить – так Вы быстро справитесь с сервировкой большого стола.

## Требуемое пространство



## Информация для заказа

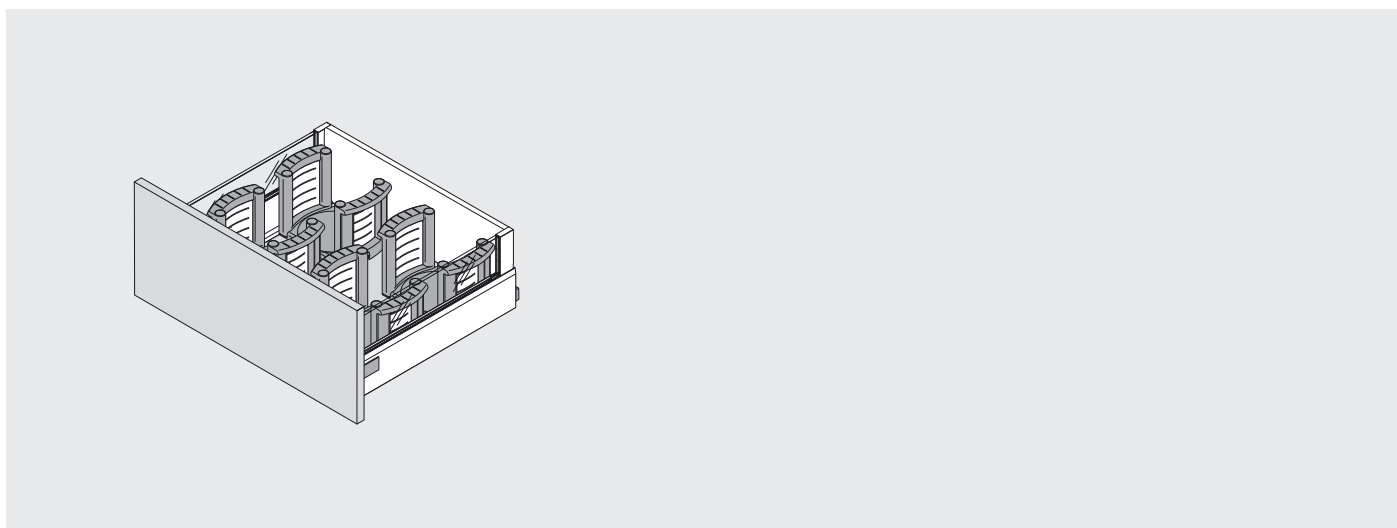

	<b>Держатель тарелок</b>		
	Цвет		RAL7037
	Диаметр тарелок	180–320 мм	Пластмасса
	Общая высота	171 мм	<b>ZTH.0350</b>
	Высота укладки тарелок	144 мм	
	<b>Рекомендуемое количество для ящика с высоким фасадом</b>		
	(для номинальных длин 450–650 мм):		
	Для ширины корпуса от:	400 мм	2 шт.
		800 мм	4 шт.
		1.000 мм	6 шт.
<b>Рекомендуемое количество для SPACE CORNER (углового шкафа)</b>			
До установочного размера	1.050 мм	2 шт.	
От установочного размера	1.050 мм	3 шт.	

# TANDEMBOX intivo

ORGA-LINE для пищевых контейнеров

## Изделие



## Описание

Разделители ORGA-LINE навсегда отменят поиски нужного контейнера и крышки. Порядок обеспечивают продольные и поперечные разделители. Подходящая к контейнеру крышка найдется мгновенно.

## Требуемое пространство

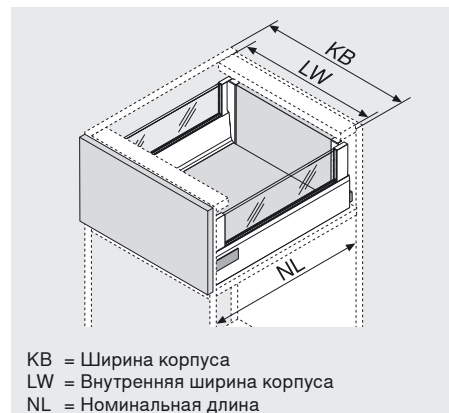

## Информация для заказа

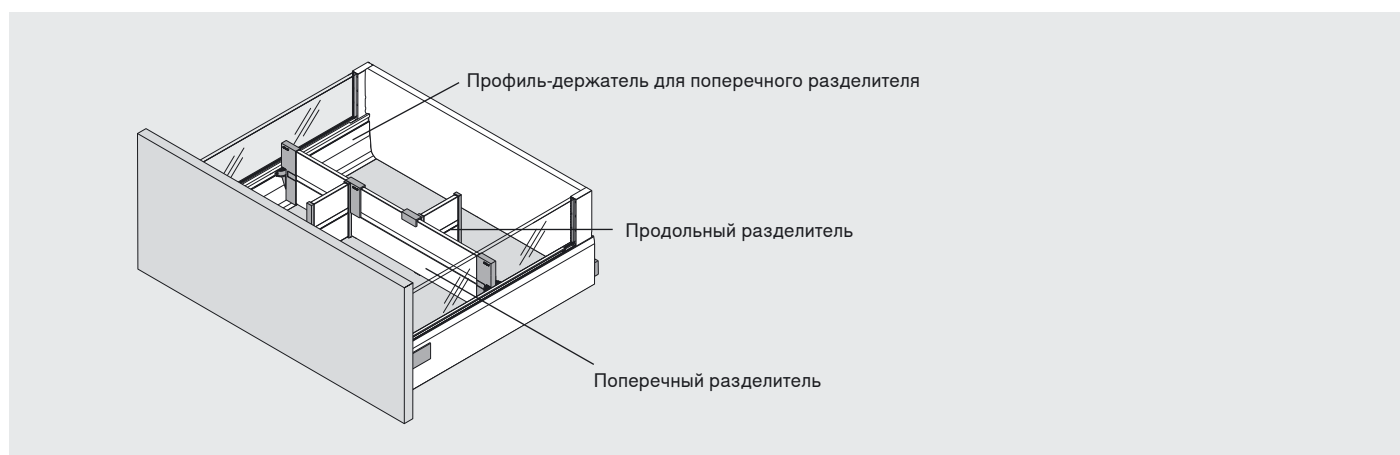

Комплектация		Ширина корпуса [мм]								QT = Поперечный разделитель LT = Продольный разделитель		
Номинальная длина NL		300	400	450	500	550	600	800	900		1.000	1.200
450 мм												
500 мм												
550 мм												
600 мм												
650 мм												
				1 x QT		1 x QT, 2 x LT				1 x QT, 3 x LT		

Профиль-держатель для поперечного разделителя						
Цвета		SW	TS	ES	RAL9006	
Номинальная длина NL		Сталь				Нержавеяка
450 мм		Z49L422S				Z49L422I
500 мм		Z49L472S				Z49L472I
550 мм		Z49L522S				Z49L522I
600 мм		Z49L572S				Z49L572I
650 мм		Z49L622S				Z49L622I

Зона „Хранение“

# TANDEMBOX intivo

ORGA-LINE для пищевых контейнеров

## Информация для заказа

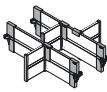
	Комплекты ORGA-LINE для номинальной длины 450–650 мм				
	Цвета	SW	TS	ES	RAL9006
Ширина корпуса KB	Сталь				Нержавейка
300 мм	ZFL.30BUS4				ZFL.30BUI4
400 мм	ZFL.40BUS4				ZFL.40BUI4
450 мм	ZFL.45BUS4				ZFL.45BUI4
500 мм	ZFL.50BUS4				ZFL.50BUI4
550 мм	ZFL.55BUS4				ZFL.55BUI4
600 мм	ZFL.60BUS4				ZFL.60BUI4
800 мм	ZFL.80BUS4				ZFL.80BUI4
900 мм	ZFL.90BUS4				ZFL.90BUI4
1.000 мм	ZFL.10BUS4				ZFL.10BUI4
1.200 мм	ZFL.12BUS4				ZFL.12BUI4

# TANDEMBOX intivo

SPACE CORNER ORGA-LINE для пластиковых контейнеров

## Изделие



## Описание

Порядок обеспечивают продольные и поперечные разделители. Подходящая к контейнеру крышка найдется мгновенно. В угловом шкафу с первого взгляда видны сразу все пластиковые контейнеры.

## Требуемое пространство

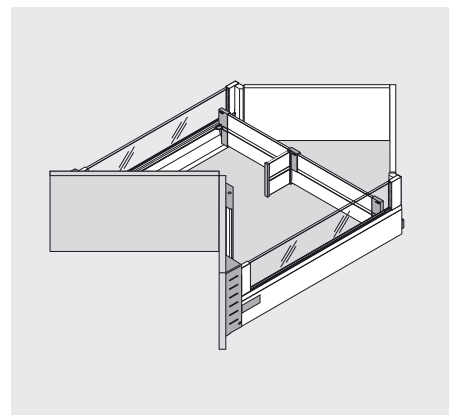

## Информация для заказа



Комплектация	Ширина корпуса [мм]										QT = Поперечный разделитель
	Номинальная длина NL										
600 мм	300	400	450	500	550	600	800	900	1.000	1.200	LT = Продольный разделитель
650 мм	1 x QT 2 x LT										

Профиль-держатель для поперечного разделителя							
	Цвета	SW	TS	ES	RAL9006		
	Номинальная длина NL	Сталь				Нержавейка	
	600 мм	Z49L572S				Z49L572I	
	650 мм	Z49L622S				Z49L622I	

Комплекты ORGA-LINE SPACE CORNER для номинальной длины 600–650 мм							
	Цвета	SW	TS	ES	RAL9006		
	Установочный размер	Глубина корпуса	Сталь				Нержавейка
	900 мм	560–565 мм	ZFL.49BUS4				ZFL.49BUI4
	1.050 мм	550–555 мм	ZFL.50BUS4				ZFL.50BUI4
		560–565 мм	ZFL.70BUS4				ZFL.70BUI4
	550–555 мм	ZFL.71BUS4				ZFL.71BUI4	

Зона „Хранение“



# TANDEMBOX intivo

ORGA-LINE для моющих средств

## Изделие



## Описание

Хранить моющие средства лучше всего в ящике непосредственно под мойкой. Кроме прочих преимуществ, так оптимально используется пространство слева и справа от мойки. Моющие средства, губки и щетки будут здесь всегда под рукой. Искать их больше не требуется.

## Требуемое пространство



## Информация для заказа

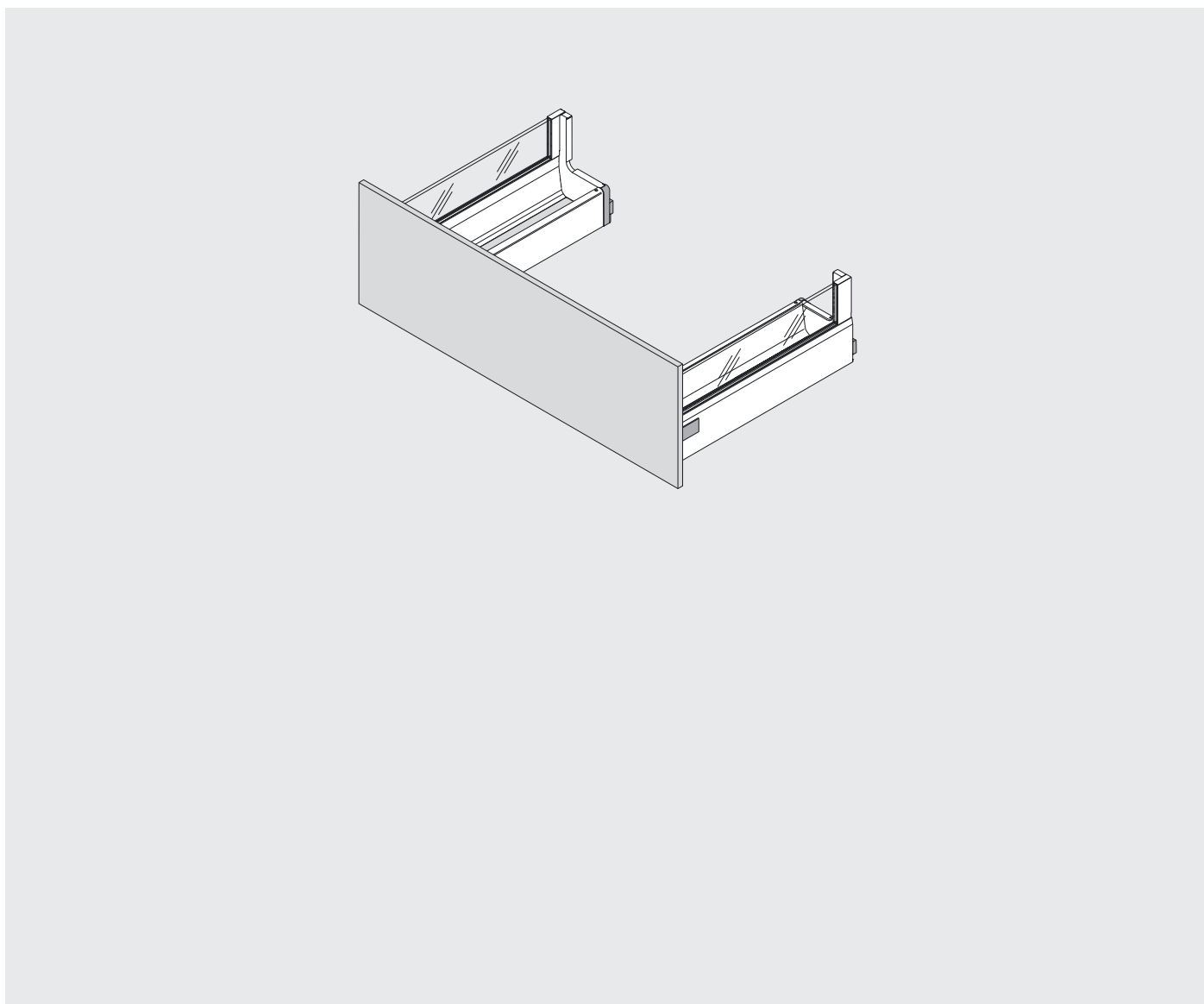

# TANDEMBOX intivo

ORGA-LINE для принадлежностей для чистки

## Изделие



## Описание

В шкафу под мойку с внутренним ящиком царит порядок. Благодаря внутренним разделителям ORGA-LINE в ящике аккуратно и всегда на виду хранятся различные принадлежности для чистки, такие как губки, кухонные полотенца, мешки для мусора. Лотки из нержавеющей стали и пластика можно мыть в посудомоечной машине – они наиболее гигиеничны.

## Требуемое пространство



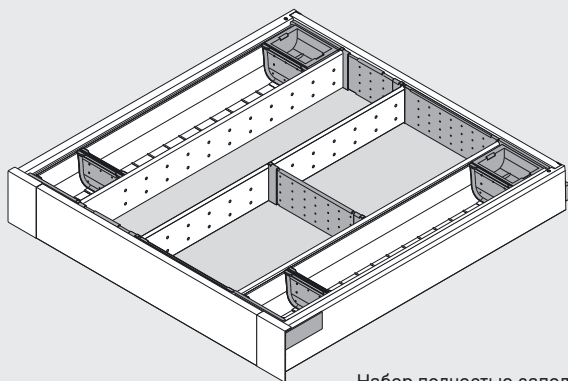

## Информация для заказа



Набор полностью заполняет ящик при ширине корпуса от 600 мм

На всех изображениях показана номинальная длина 500мм, при других длинах возможны незначительные отличия.

	Ширина корпуса 600 мм	
	Номинальная длина	
	450 мм	ZSI.60VUI4
	500 мм	ZSI.60VUI6
	550 мм	ZSI.60VUI7
	600 мм	ZSI.60VUI8
	650 мм	ZSI.60VUI9

	Ширина корпуса 800 мм	
	Номинальная длина	
	450 мм	ZSI.80VUI4
	500 мм	ZSI.80VUI6
	550 мм	ZSI.80VUI7
	600 мм	ZSI.80VUI8
	650 мм	ZSI.80VUI9

Зона „Мойка“

# TANDEMBOX intivo

ORGA-LINE для принадлежностей для чистки

	<b>Ширина корпуса 900 мм</b>	
	Номинальная длина	
	450 мм	ZSI.90VUI4
	500 мм	ZSI.90VUI6
	550 мм	ZSI.90VUI7
	600 мм	ZSI.90VUI8
	650 мм	ZSI.90VUI9

	<b>Ширина корпуса 1000 мм</b>	
	Номинальная длина	
	450 мм	ZSI.10VUI4
	500 мм	ZSI.10VUI6
	550 мм	ZSI.10VUI7
	600 мм	ZSI.10VUI8
	650 мм	ZSI.10VUI9

	<b>Ширина корпуса 1.200 мм</b>	
	Номинальная длина	
	450 мм	ZSI.12VUI4
	500 мм	ZSI.12VUI6
	550 мм	ZSI.12VUI7
	600 мм	ZSI.12VUI8
	650 мм	ZSI.12VUI9

# TANDEMBOX intivo

ORGA-LINE для емкостей под мусор и чистящих средств

## Изделие



## Описание

Ванна для бутылок ORGA-LINE – это самое гигиеничное место для хранения чистящих средств. От емкостей под мусор она отделяется межсекционной стенкой. Так шкаф под мойку становится залогом чистоты на кухне.

## Требуемое пространство

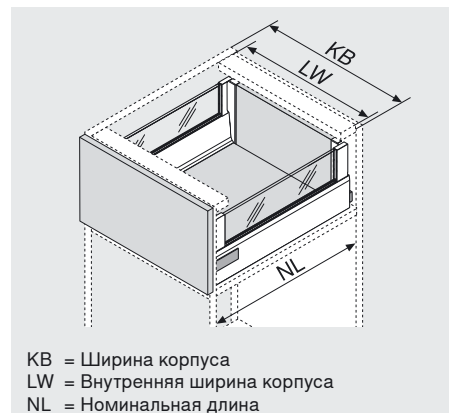

## Информация для заказа

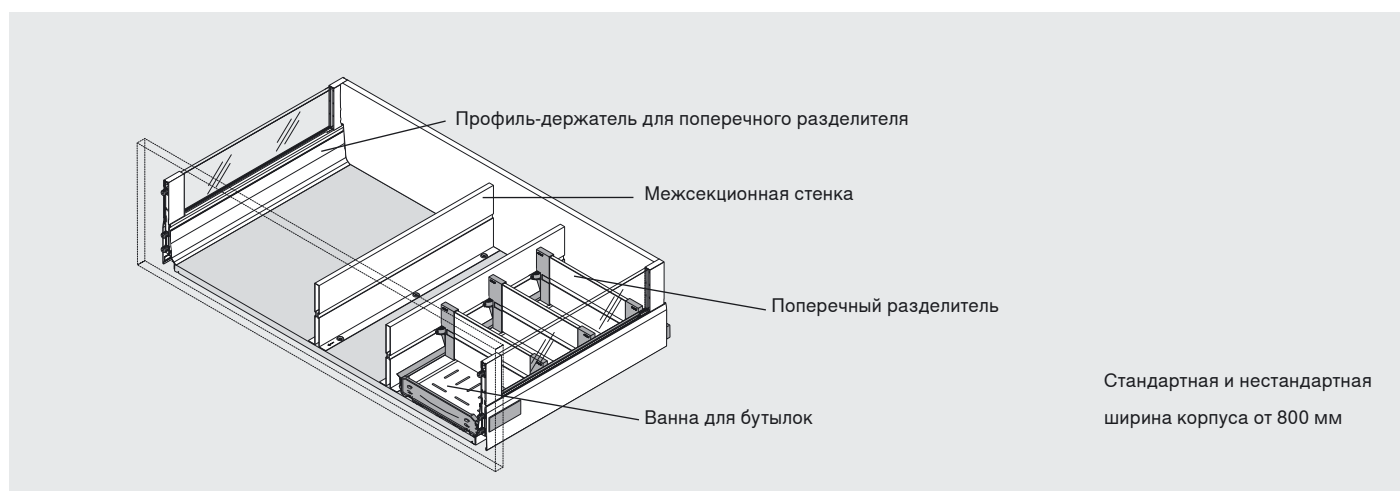

Комплектация набора для бутылок		
Номинальная длина NL		
450 мм	3 x QT, 1 x ZW, 1 x FW	FW = Ванна для бутылок QT = Поперечный разделитель ZW = Межсекционная стенка
500 мм	4 x QT, 1 x ZW, 1 x FW	
550 мм	4 x QT, 1 x ZW, 1 x FW	
600 мм	5 x QT, 1 x ZW, 1 x FW	
650 мм	5 x QT, 1 x ZW, 1 x FW	

Профиль-держатель для поперечного разделителя					
Цвета	SW	TS	ES	RAL9006	
Номинальная длина NL	Сталь				Нержавейка
450 мм	Z49L422S				Z49L422I
500 мм	Z49L472S				Z49L472I
550 мм	Z49L522S				Z49L522I
600 мм	Z49L572S				Z49L572I
650 мм	Z49L622S				Z49L622I

Зона „Мойка“

# TANDEMBOX intivo

ORGA-LINE для емкостей под мусор и чистящих средств

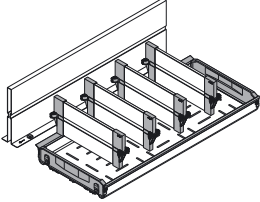
	Набор для бутылок				
	SW	TS	ES	RAL9006	
Номинальная длина	Сталь			Нержавейка	
450 мм	ZFL.30BZS4			ZFL.30BZI4	
500 мм	ZFL.30BZS6			ZFL.30BZI6	
550 мм	ZFL.30BZS7			ZFL.30BZI7	
600 мм	ZFL.30BZS8			ZFL.30BZI8	
650 мм	ZFL.30BZS9			ZFL.30BZI9	
При ширине корпуса более 900 мм рекомендуется использовать дополнительную межсекционную стенку.					

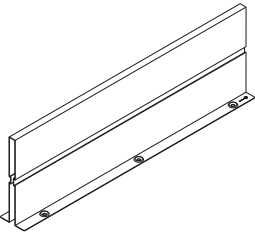
	Межсекционная стенка (дополнительно)				
	SW	TS	ES	RAL9006	
Номинальная длина	Сталь			Нержавейка	
450 мм	Z46L420S			Z46L420I	
500 мм	Z46L470S			Z46L470I	
550 мм	Z46L520S			Z46L520I	
600 мм	Z46L570S			Z46L570I	
650 мм	Z46L620S			Z46L620I	

# TANDEMBOX intivo

ORGA-LINE для столовых приборов, ножей и маленьких электроприборов

## Изделие



## Описание

В ящиках с внутренними разделителями ORGA-LINE столовые приборы, ножи и маленькие электроприборы надежно размещаются на своих местах и видны с первого взгляда. Здесь найдется место для всего, что необходимо для подготовки различных блюд. В держателе ножей ORGA-LINE надежно размещаются до девяти ножей различного размера. Подставка под рукоятку служит надежной опорой для больших тяжелых ножей.

## Требуемое пространство

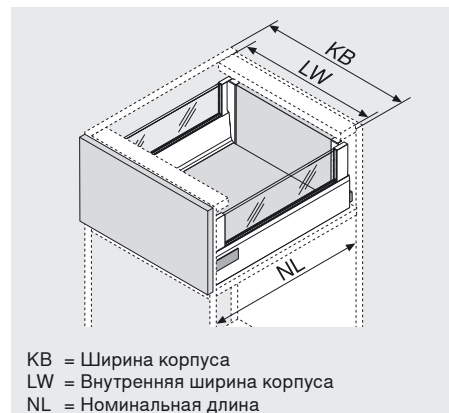

KB = Ширина корпуса  
LW = Внутренняя ширина корпуса  
NL = Номинальная длина

## Информация для заказа

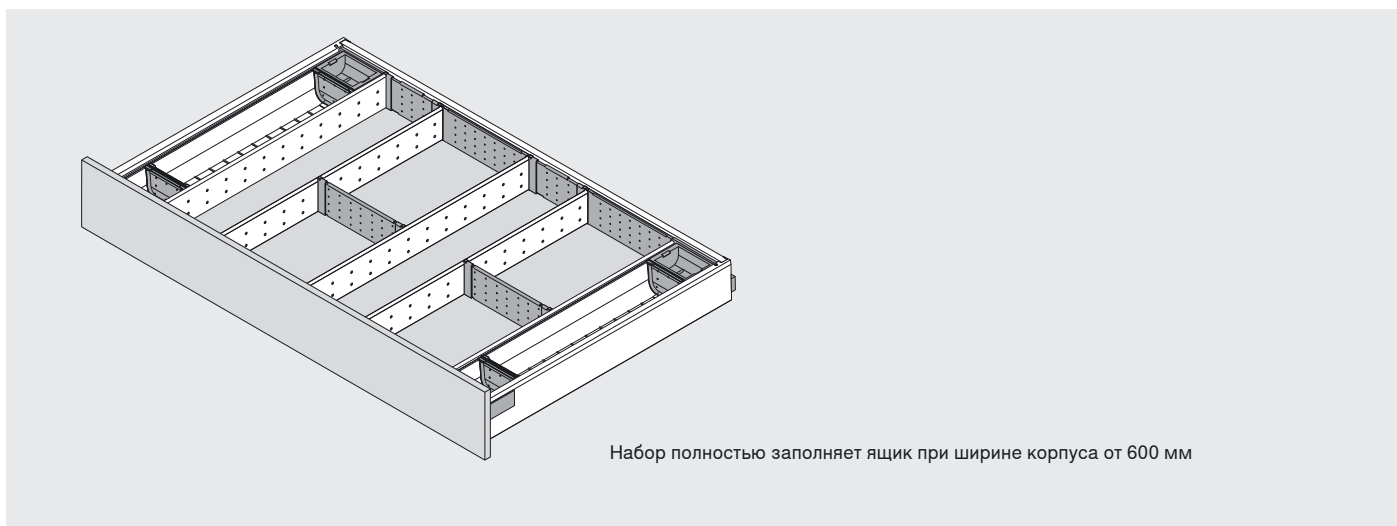

Набор полностью заполняет ящик при ширине корпуса от 600 мм

На всех изображениях показана номинальная длина 500мм, при других длинах возможны незначительные отличия.

	Ширина корпуса 275–300 мм	
	Номинальная длина	
	450 мм	ZSI.450B11N
	500 мм	ZSI.500B11N
	550 мм	ZSI.550B11N
	600 мм	ZSI.600B11N
	650 мм	ZSI.650B11N

	Ширина корпуса 400–550 мм	
	Номинальная длина	
	450 мм	ZSI.450F12N
	500 мм	ZSI.500F12N
	550 мм	ZSI.550F12N
	600 мм	ZSI.600F12N
	650 мм	ZSI.650F12N

Зона „Подготовка“

# TANDEMBOX intivo

ORGA-LINE для столовых приборов, ножей и маленьких электроприборов

	<b>Ширина корпуса 600 мм</b>	
	Номинальная длина	
	450 мм	ZSI.60VUI4
	500 мм	ZSI.60VUI6
	550 мм	ZSI.60VUI7
	600 мм	ZSI.60VUI8
	650 мм	ZSI.60VUI9

	<b>Ширина корпуса 800 мм</b>	
	Номинальная длина	
	450 мм	ZSI.80VUI4
	500 мм	ZSI.80VUI6
	550 мм	ZSI.80VUI7
	600 мм	ZSI.80VUI8
	650 мм	ZSI.80VUI9

	<b>Ширина корпуса 900 мм</b>	
	Номинальная длина	
	450 мм	ZSI.90VUI4
	500 мм	ZSI.90VUI6
	550 мм	ZSI.90VUI7
	600 мм	ZSI.90VUI8
	650 мм	ZSI.90VUI9

	<b>Ширина корпуса 1.000 мм</b>	
	Номинальная длина	
	450 мм	ZSI.10VUI4
	500 мм	ZSI.10VUI6
	550 мм	ZSI.10VUI7
	600 мм	ZSI.10VUI8
	650 мм	ZSI.10VUI9

	<b>Ширина корпуса 1.200 мм</b>	
	Номинальная длина	
	450 мм	ZSI.12VUI4
	500 мм	ZSI.12VUI6
	550 мм	ZSI.12VUI7
	600 мм	ZSI.12VUI8
	650 мм	ZSI.12VUI9

# TANDEMBOX intivo

ORGA-LINE для столовых приборов, ножей и маленьких электроприборов

	<b>Установочный размер SPACE CORNER 900 – 1.200 мм</b>	
	Номинальная длина	
	600 мм	ZSI.450FI3
	650 мм	ZSI.500FI3

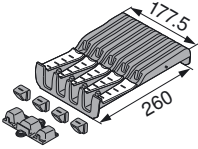
	<b>Держатель ножей</b>	
	Цвет	RAL7037
		Пластмасса
	Используется при ширине корпуса от 400 мм.	ZSZ.02M0
	По желанию можно устанавливать в разделитель ORGA-LINE.	



# TANDEMBOX intivo

ORGA-LINE для открытых упаковок с продуктами

## Изделие



## Описание

Тому, кто хочет разместить продукты на кухне, нужно дополнительное полезное пространство. Размещать их лучше всего в ящиках под основной рабочей областью кухни – под столешницей, на которой готовятся все основные блюда. Порядок, хороший обзор и опору для всего содержимого обеспечат высокие продольные и поперечные разделители. Так нужные компоненты всегда будут под рукой.

## Требуемое пространство

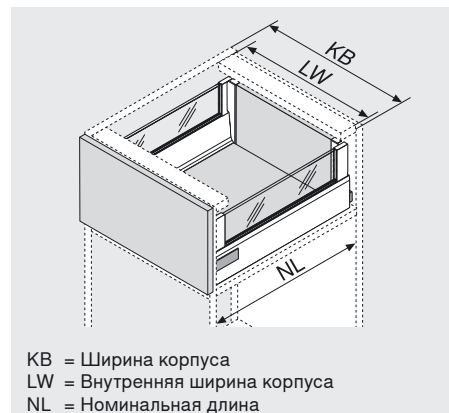

## Информация для заказа

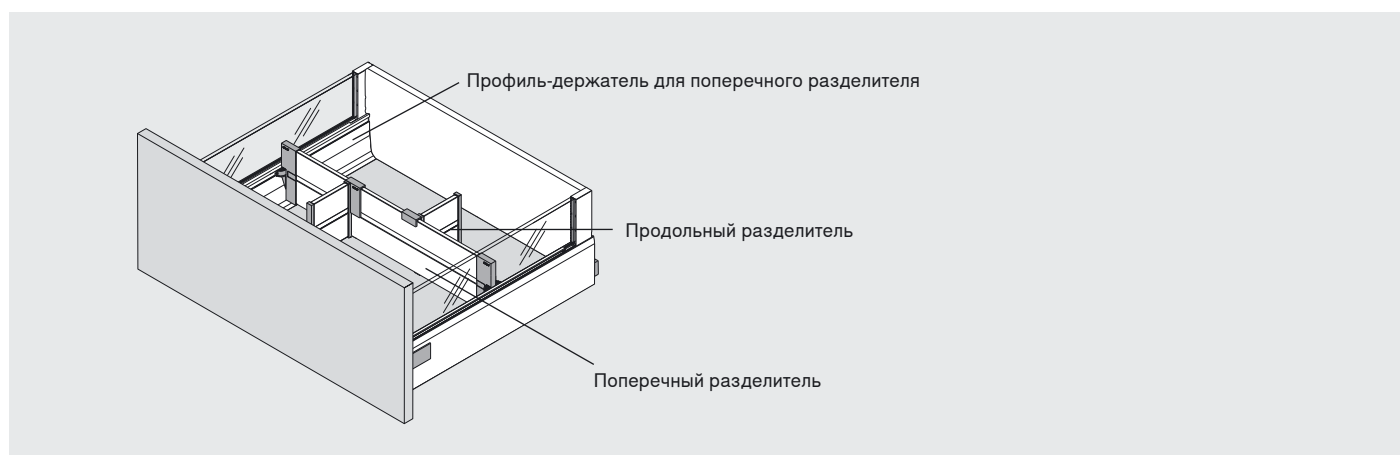

Комплектация	Ширина корпуса [мм]									QT = Поперечный разделитель LT = Продольный разделитель	
	300	400	450	500	550	600	800	900	1.000		1.200
Номинальная длина NL											
450 мм		1 x QT		1 x QT, 2 x LT				1 x QT, 3 x LT			
500 мм											
550 мм											
600 мм		2 x QT		2 x QT 3 x LT				2 x QT 6 x LT			
650 мм											

Профиль-держатель для поперечного разделителя					
Цвета	SW	TS	ES	RAL9006	
Номинальная длина NL	Сталь				Нержавеяка
450 мм	Z49L422S				Z49L422I
500 мм	Z49L472S				Z49L472I
550 мм	Z49L522S				Z49L522I
600 мм	Z49L572S				Z49L572I
650 мм	Z49L622S				Z49L622I

Зона „Подготовка“

# TANDEMBOX intivo

ORGA-LINE для открытых упаковок с продуктами

## Информация для заказа

	Комплекты ORGA-LINE для номинальной длины 450 мм					Нержавейка
	Цвета	SW	TS	ES	RAL9006	
	Ширина корпуса KB	Сталь				
	300 мм	ZFL.30BUS4				ZFL.30BUI4
	400 мм	ZFL.40BUS4				ZFL.40BUI4
	450 мм	ZFL.45BUS4				ZFL.45BUI4
	500 мм	ZFL.50BUS4				ZFL.50BUI4
	550 мм	ZFL.55BUS4				ZFL.55BUI4
	600 мм	ZFL.60BUS4				ZFL.60BUI4
	800 мм	ZFL.80BUS4				ZFL.80BUI4
	900 мм	ZFL.90BUS4				ZFL.90BUI4
	1.000 мм	ZFL.10BUS4				ZFL.10BUI4
	1.200 мм	ZFL.12BUS4				ZFL.12BUI4

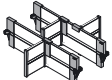
	Комплекты ORGA-LINE для номинальной длины 500–650 мм					Нержавейка
	Цвета	SW	TS	ES	RAL9006	
	Ширина корпуса KB	Сталь				
	300 мм	ZFL.30BUS6				ZFL.30BUI6
	400 мм	ZFL.40BUS6				ZFL.40BUI6
	450 мм	ZFL.45BUS6				ZFL.45BUI6
	500 мм	ZFL.50BUS6				ZFL.50BUI6
	550 мм	ZFL.55BUS6				ZFL.55BUI6
	600 мм	ZFL.60BUS6				ZFL.60BUI6
	800 мм	ZFL.80BUS6				ZFL.80BUI6
	900 мм	ZFL.90BUS6				ZFL.90BUI6
	1.000 мм	ZFL.10BUS6				ZFL.10BUI6
	1.200 мм	ZFL.12BUS6				ZFL.12BUI6

# TANDEMBOX intivo

ORGA-LINE SPACE CORNER для открытых упаковок с продуктами

## Изделие



## Описание

В углу кухни также можно разместить множество запасов. Размещать их лучше всего в ящиках под основной рабочей областью кухни – под столешницей, на которой готовятся все основные блюда. Порядок, хороший обзор и опору для всего содержимого обеспечат высокие продольные и поперечные разделители. Так нужные компоненты всегда будут под рукой.

## Требуемое пространство

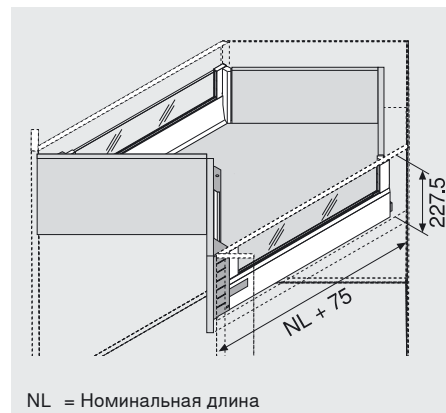

## Информация для заказа



Комплектация	Ширина корпуса [мм]										QT = Поперечный разделитель LT = Продольный разделитель
	Номинальная длина NL										
600 мм	300	400	450	500	550	600	800	900	1.000	1.200	1 x QT 2 x LT
650 мм											

Профиль-держатель для поперечного разделителя						
Цвета	SW	TS	ES	RAL9006	Нержавеяка	
Номинальная длина NL	Сталь				Нержавеяка	
600 мм	Z49L572S				Z49L572I	
650 мм	Z49L622S				Z49L622I	

Комплекты ORGA-LINE SPACE CORNER для номинальной длины 600–650 мм						
Цвета	SW	TS	ES	RAL9006	Нержавеяка	
Установочный размер	Глубина корпуса		Сталь			Нержавеяка
900 мм	560–565 мм		ZFL.49BUS4			ZFL.49BUI4
	550–555 мм		ZFL.50BUS4			ZFL.50BUI4
1.050 мм	560–565 мм		ZFL.70BUS4			ZFL.70BUI4
	550–555 мм		ZFL.71BUS4			ZFL.71BUI4

Зона „Подготовка“

# TANDEMBOX intivo

ORGA-LINE для специй

## Изделие



## Описание

При приготовлении различных блюд и при варке нужные специи и пряности должны быть всегда под рукой. В держателе специй ORGA-LINE можно надежно хранить самые различные, как маленькие, так и большие емкости для специй. Дополнительную опору в широких ящиках обеспечивает крепление ко дну. Кроме того, держатель специй легко чистится – его можно мыть и в посудомоечной машине.

## Требуемое пространство

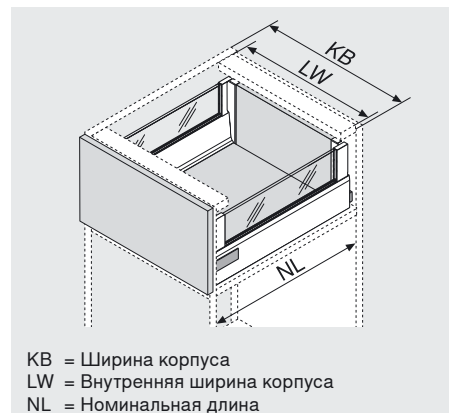

## Информация для заказа

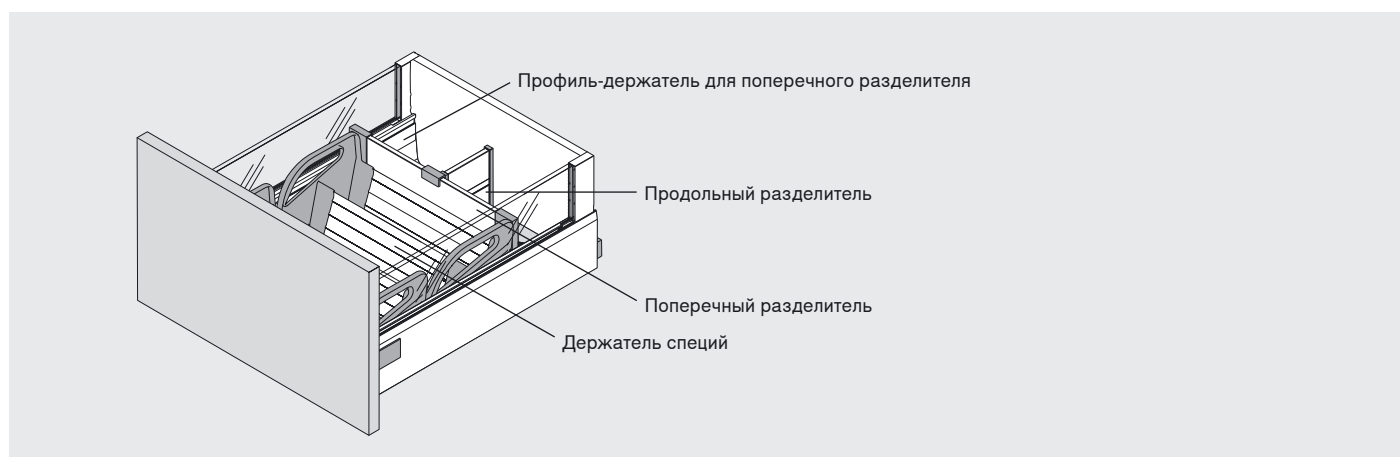

Комплектация				
Номинальная длина NL	Ширина корпуса [мм]			QT = Поперечный разделитель LT = Продольный разделитель
	300	400	450	
450 мм	1 x QT		1 x QT, 2 x LT	
500 мм	1 x QT		1 x QT, 2 x LT	
550 мм	1 x QT		1 x QT, 2 x LT	
600 мм	2 x QT		2 x QT, 3 x LT	
650 мм	2 x QT		2 x QT, 3 x LT	

Профиль-держатель для поперечного разделителя					
Цвета	SW	TS	ES	RAL9006	Нержавеяка
Номинальная длина NL	Сталь				Нержавеяка
450 мм	Z49L422S				Z49L422I
500 мм	Z49L472S				Z49L472I
550 мм	Z49L522S				Z49L522I
600 мм	Z49L572S				Z49L572I
650 мм	Z49L622S				Z49L622I

Зона „Подготовка“

# TANDEMBOX intivo

ORGA-LINE для специй

## Информация для заказа

Комплекты ORGA-LINE для номинальной длины 450–550 мм						
	Цвета	SW	TS	ES	RAL9006	
	Ширина корпуса KB	Сталь				Нержавейка
	300 мм	ZFL.30BUS4				ZFL.30BUI4
	400 мм	ZFL.40BUS4				ZFL.40BUI4
	450 мм	ZFL.45BUS4				ZFL.45BUI4

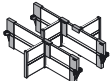
Комплекты ORGA-LINE для номинальной длины 600–650 мм						
	Цвета	SW	TS	ES	RAL9006	
	Ширина корпуса KB	Сталь				Нержавейка
	300 мм	ZFL.30BUS6				ZFL.30BUI6
	400 мм	ZFL.40BUS6				ZFL.40BUI6
	450 мм	ZFL.45BUS6				ZFL.45BUI6

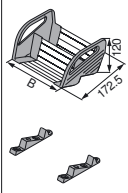
Держатель специй						
	Цвет					Нержавейка
	Ширина корпуса:	Ширина (B):				
	300 мм	212 мм		2 шт.		ZFZ.30G01
	400 мм	312 мм		2 шт.		ZFZ.40G01
	450 мм	362 мм		2 шт.		ZFZ.45G01

# TANDEMBOX intivo

ORGA-LINE для бутылок

## Изделие



## Описание

Бутылки любого размера особенно удобно хранить в ящике с высоким фасадом. Передвижные поперечные разделители обеспечат устойчивость бутылок. Уксус и масло можно достать одним движением. Ванна для бутылок из нержавеющей стали очень хорошо чистится – это самое гигиеничное решение.

## Требуемое пространство

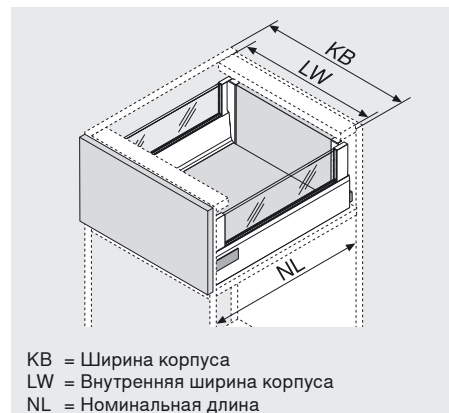

## Информация для заказа

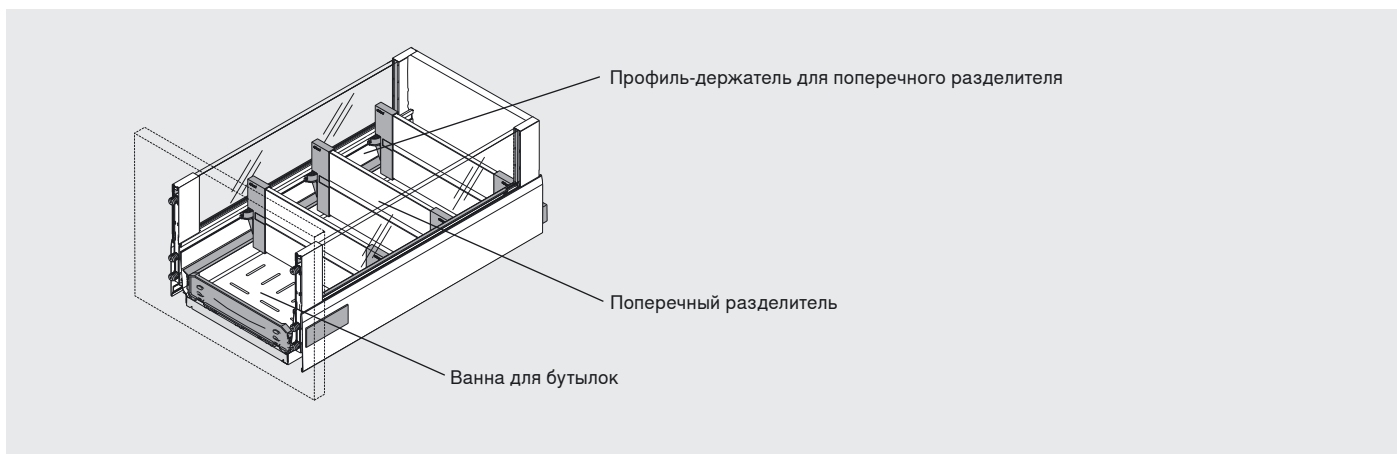

Комплектация			
Номинальная длина NL	Ширина корпуса [мм]		FN = Ванна для бутылок QT = Поперечный разделитель LT = Продольный разделитель
	275	300	
450 мм	3 x QT, 1 x FW		
500 мм	4 x QT, 1 x FW		
550 мм	4 x QT, 1 x FW		
600 мм	5 x QT, 1 x FW		
650 мм	5 x QT, 1 x FW		

Профиль-держатель для поперечного разделителя					
Цвета	SW	TS	ES	RAL9006	Нержавейка
Номинальная длина NL	Сталь				Нержавейка
450 мм	Z49L422S				Z49L422I
500 мм	Z49L472S				Z49L472I
550 мм	Z49L522S				Z49L522I
600 мм	Z49L572S				Z49L572I
650 мм	Z49L622S				Z49L622I

Зона „Подготовка“

# TANDEMBOX intivo

ORGA-LINE для бутылок

## Информация для заказа

	Набор ванна для бутылок ORGA-LINE для ширины корпуса 300 мм				
	Цвета	SW	TS	ES	RAL9006
Номинальная длина	Сталь				Нержавейка
450 мм	ZFL.30BFS4				ZFL.30BF14
500 мм	ZFL.30BFS6				ZFL.30BF16
550 мм	ZFL.30BFS7				ZFL.30BF17
600 мм	ZFL.30BFS8				ZFL.30BF18
650 мм	ZFL.30BFS9				ZFL.30BF19

# TANDEMBOX intivo

ORGA-LINE для бутылок и разделочных досок

## Изделие



## Описание

В высоком ящике наряду с бутылками теперь можно размещать и разделочные доски. Это эргономичное решение, позволяющее избежать долгих поисков нужных разделочных досок и бутылок на нижней полке, спасет Вас от лишних приседаний и наклонов. Не проблема, если бутылка оставит следы. Дно из нержавеющей стали, входящее в набор ORGA-LINE съемное, но и в ящике оно чистится очень просто.

## Требуемое пространство



## Информация для заказа

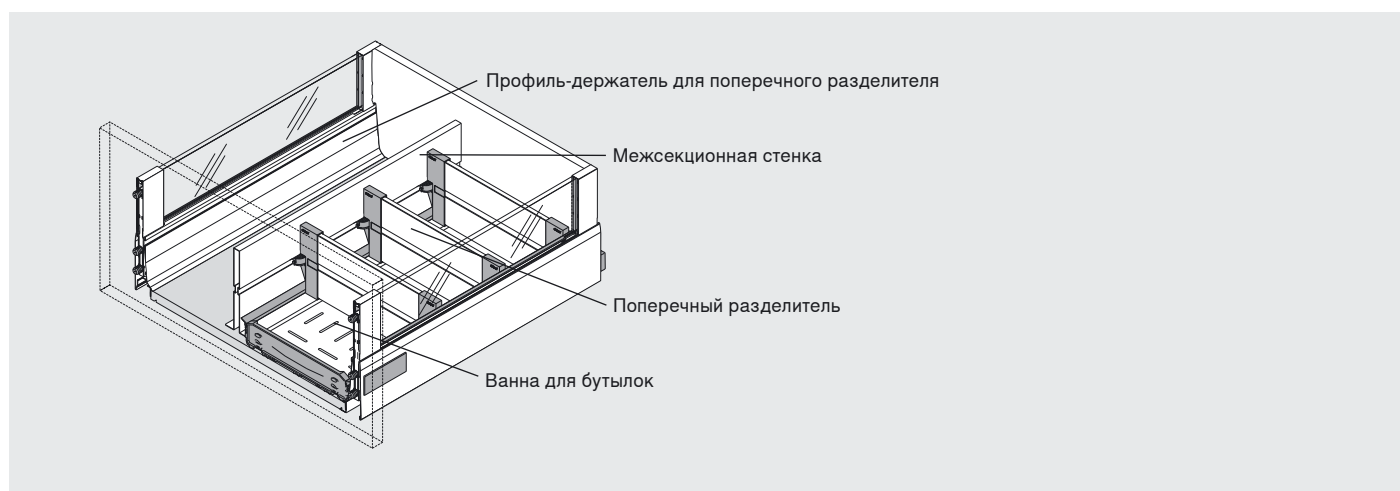

Комплектация		
Номинальная длина NL	Ширина корпуса от 400 мм	
450 мм	3 x QT, 1 x ZW, 1 x FW	
500 мм	4 x QT, 1 x ZW, 1 x FW	
550 мм	5 x QT, 1 x ZW, 1 x FW	
600 мм		
650 мм		
	FW = Ванна для бутылок	
	QT = Поперечный разделитель	
	ZW = Межсекционная стенка	

Профиль-держатель для поперечного разделителя							
	Цвета	SW	TS	ES	RAL9006	Нержавейка	
	Номинальная длина NL	Сталь					
	450 мм	Z49L422S					Z49L422I
	500 мм	Z49L472S					Z49L472I
	550 мм	Z49L522S					Z49L522I
	600 мм	Z49L572S					Z49L572I
	650 мм	Z49L622S					Z49L622I

Зона „Подготовка“



# TANDEMBOX intivo

ORGA-LINE для бутылок и разделочных досок

## Информация для заказа

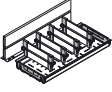
	Набор для бутылок ORGA-LINE для ширины корпуса от 400 мм				
	Цвета	SW	TS	ES	RAL9006
Номинальная длина	Сталь				Нержавейка
450 мм	ZFL.30BZS4				ZFL.30BZI4
500 мм	ZFL.30BZS6				ZFL.30BZI6
550 мм	ZFL.30BZS7				ZFL.30BZI7
600 мм	ZFL.30BZS8				ZFL.30BZI8
650 мм	ZFL.30BZS9				ZFL.30BZI9
При ширине корпуса более 500 мм рекомендуется использовать дополнительную межсекционную стенку.					

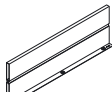
	Межсекционная стенка (дополнительно)				
	Цвета	SW	TS	ES	RAL9006
Номинальная длина	Сталь				Нержавейка
450 мм	Z46L420S				Z46L420I
500 мм	Z46L470S				Z46L470I
550 мм	Z46L520S				Z46L520I
600 мм	Z46L570S				Z46L570I
650 мм	Z46L620S				Z46L620I
От ширины корпуса 500 мм 1 шт.					
От ширины корпуса 600 мм 2 шт.					

# TANDEMBOX intivo

ORGA-LINE для бутылок и запасов

## Изделие



## Описание

Благодаря ORGA-LINE запасы прекрасно сочетаются с бутылками в одном ящике. Высокие боковые стенки и передвижные поперечные и продольные разделители обеспечивают надежную опору для бутылок и запасов. Благодаря ванне для бутылок из нержавеющей стали чистка дна больше не представляет сложностей.

## Требуемое пространство



## Информация для заказа

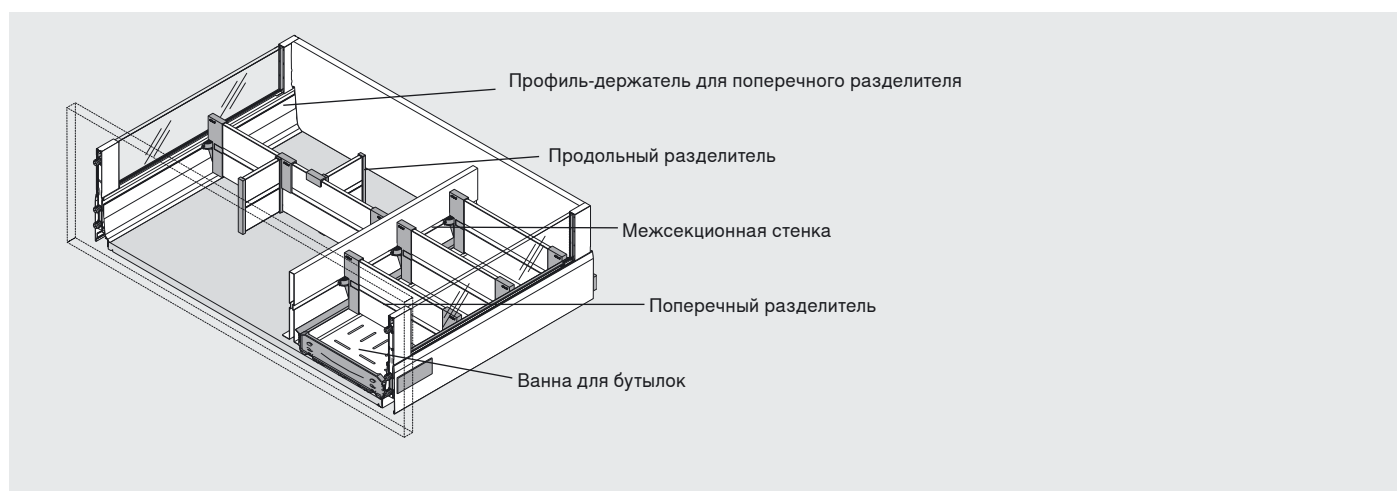

Комплектация набора для бутылок		
Номинальная длина NL		
450 мм	3 x QT, 1 x ZW, 1 x FW	FW = Ванна для бутылок QT = Поперечный разделитель ZW = Межсекционная стенка
500 мм	4 x QT, 1 x ZW, 1 x FW	
550 мм		
600 мм		
650 мм	5 x QT, 1 x ZW, 1 x FW	

Профиль-держатель для поперечного разделителя					
Цвета	SW	TS	ES	RAL9006	
Номинальная длина NL	Сталь				Нержавейка
450 мм	Z49L422S				Z49L422I
500 мм	Z49L472S				Z49L472I
550 мм	Z49L522S				Z49L522I
600 мм	Z49L572S				Z49L572I
650 мм	Z49L622S				Z49L622I

Зона „Подготовка“

# TANDEMBOX intivo

ORGA-LINE для бутылок и запасов

## Информация для заказа

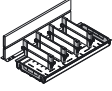
	Набор для бутылок ORGA-LINE					
	Цвета	SW	TS	ES	RAL9006	Нержавейка
	Номинальная длина	Сталь				
	450 мм	ZFL.30BZS4			ZFL.30BZI4	
	500 мм	ZFL.30BZS6			ZFL.30BZI6	
	550 мм	ZFL.30BZS7			ZFL.30BZI7	
	600 мм	ZFL.30BZS8			ZFL.30BZI8	
	650 мм	ZFL.30BZS9			ZFL.30BZI9	
	При ширине корпуса более 500 мм требуется дополнительная межсекционная стенка					

Комплектация продольными и поперечными разделителями			
Номинальная длина NL	Ширина корпуса [мм]		QT = Поперечный разделитель LT = Продольный разделитель
	Нестандартная ширина корпуса		
450 мм	1 x QT, 3 x LT		
500 мм	2 x QT, 6 x LT		
550 мм			
600 мм			
650 мм			

	Комплекты ORGA-LINE для номинальной длины 450 мм					
	Цвета	SW	TS	ES	RAL9006	Нержавейка
	Ширина корпуса	Сталь				
	Комбинированный ящик 900 мм	ZFL.54BUS4			ZFL.54BUI4	
	Комбинированный ящик 1200 мм	ZFL.84BUS4			ZFL.54BUI4	

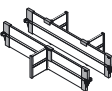
	Комплекты ORGA-LINE для номинальной длины 500–650 мм					
	Цвета	SW	TS	ES	RAL9006	Нержавейка
	Ширина корпуса	Сталь				
	Комбинированный ящик 900 мм	ZFL.54BUS6			ZFL.54BUI6	
	Комбинированный ящик 1200 мм	ZFL.84BUS6			ZFL.54BUI6	

# TANDEMBOX intivo

ORGA-LINE для кухонных принадлежностей

## Изделие



## Описание

Быстро помешать суп или перевернуть мясо – нужная ложка и лопатка всегда на месте, как раз там, где готовят. Внутренние разделители ORGA-LINE так четко распределяют пространство в ящиках под плитой, что достать любой предмет можно одним движением.

## Требуемое пространство

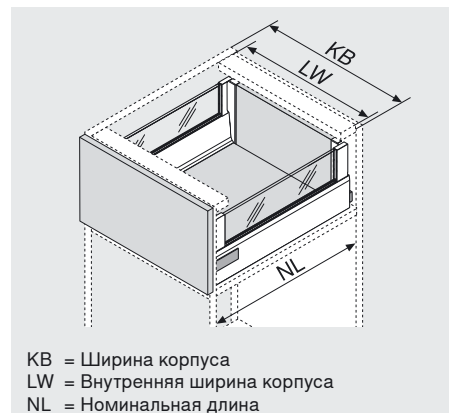

## Информация для заказа

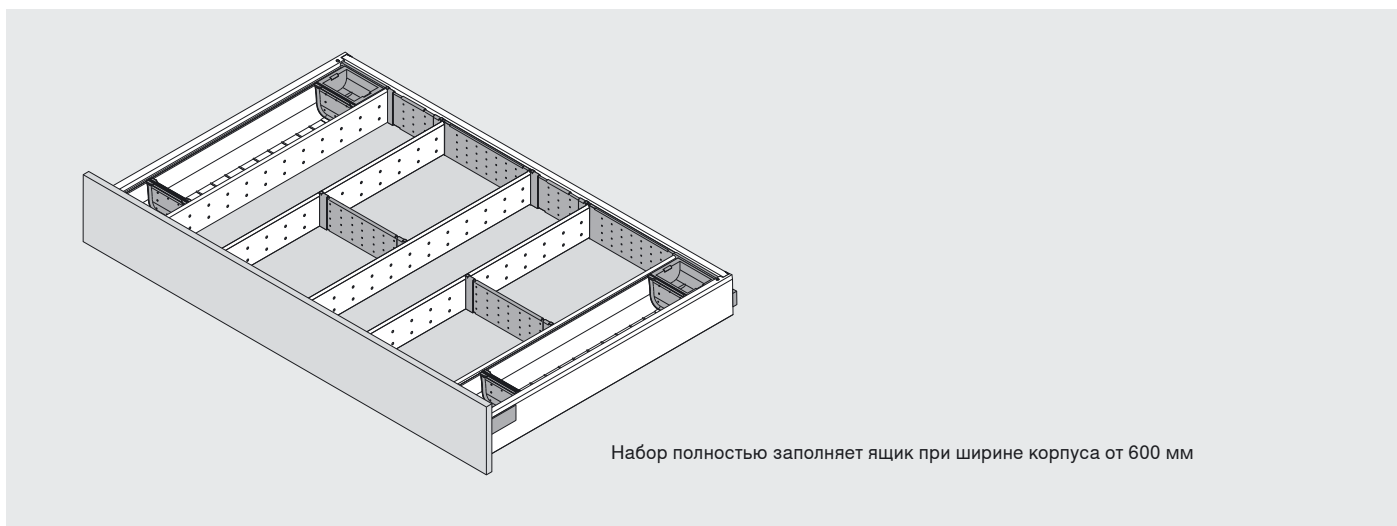

На всех изображениях показана номинальная длина 500мм, при других длинах возможны незначительные отличия.

	Ширина корпуса 600 мм	
	Номинальная длина	
	450 мм	ZSI.60VUI4
	500 мм	ZSI.60VUI6
	550 мм	ZSI.60VUI7
	600 мм	ZSI.60VUI8
	650 мм	ZSI.60VUI9

	Ширина корпуса 800 мм	
	Номинальная длина	
	450 мм	ZSI.80VUI4
	500 мм	ZSI.80VUI6
	550 мм	ZSI.80VUI7
	600 мм	ZSI.80VUI8
	650 мм	ZSI.80VUI9

Зона „Приготовление еды“

# TANDEMBOX intivo

ORGA-LINE для кухонных принадлежностей

	<b>Ширина корпуса 900 мм</b>	
	Номинальная длина	
	450 мм	ZSI.90VUI4
	500 мм	ZSI.90VUI6
	550 мм	ZSI.90VUI7
	600 мм	ZSI.90VUI8
	650 мм	ZSI.90VUI9

	<b>Ширина корпуса 1.000 мм</b>	
	Номинальная длина	
	450 мм	ZSI.10VUI4
	500 мм	ZSI.10VUI6
	550 мм	ZSI.10VUI7
	600 мм	ZSI.10VUI8
	650 мм	ZSI.10VUI9

	<b>Ширина корпуса 1.200 мм</b>	
	Номинальная длина	
	450 мм	ZSI.12VUI4
	500 мм	ZSI.12VUI6
	550 мм	ZSI.12VUI7
	600 мм	ZSI.12VUI8
	650 мм	ZSI.12VUI9

# TANDEMBOX intivo

ORGA-LINE для кастрюль, крышек, сковородок и кухонных принадлежностей

## Изделие



## Описание

Кастрюли и другую постоянно используемую посуду для готовки лучше всего хранить непосредственно у плиты. ORGA-LINE рационально разделяет пространство, позволяя удобно размещать крышки и кастрюли в одном ящике. Высокие задние и боковые стенки не позволяют ручкам кастрюль выступать наружу. Найдется место и для дополнительных принадлежностей.

## Требуемое пространство



## Информация для заказа

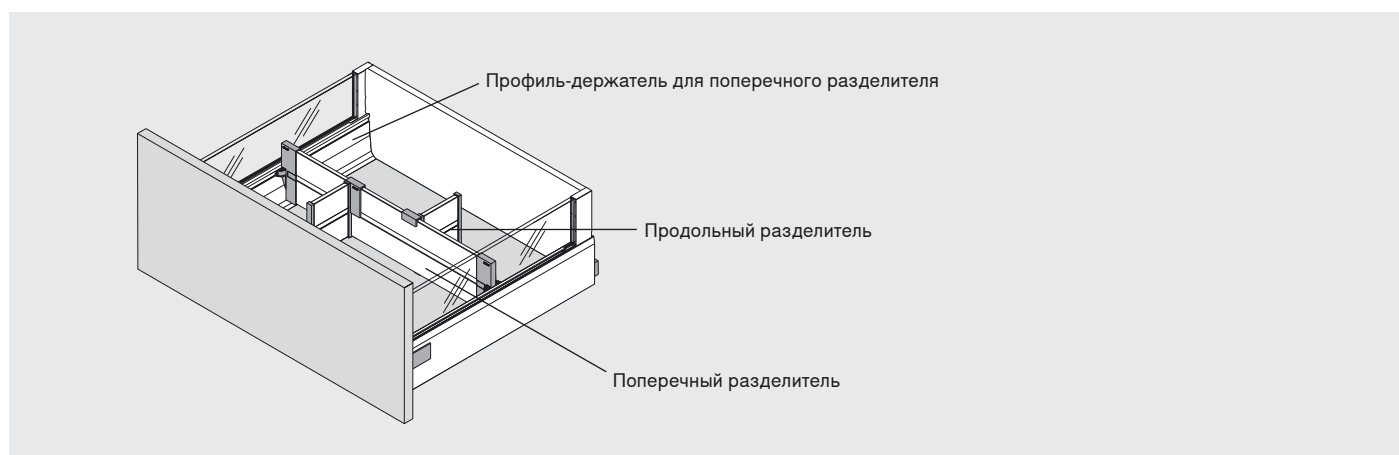

Комплектация						
Номинальная длина NL	Ширина корпуса [мм]					QT = Поперечный разделитель LT = Продольный разделитель
	600	800	900	1.000	1.200	
450 мм	1 x QT 2 x LT	1 x QT, 3 x LT				
500 мм						
550 мм						
600 мм	2 x QT 3 x LT	2 x QT 6 x LT				
650 мм						

Профиль-держатель для поперечного разделителя					
Цвета	SW	TS	ES	RAL9006	
Номинальная длина NL	Сталь				Нержавеяка
450 мм	Z49L422S				Z49L422I
500 мм	Z49L472S				Z49L472I
550 мм	Z49L522S				Z49L522I
600 мм	Z49L572S				Z49L572I
650 мм	Z49L622S				Z49L622I

Зона „Приготовление еды“

# TANDEMBOX intivo

ORGA-LINE для кастрюль, крышек, сковородок и кухонных принадлежностей

## Информация для заказа

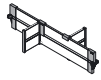
	Комплекты ORGA-LINE для номинальной длины 450 мм					
	Цвета	SW	TS	ES	RAL9006	
Ширина корпуса KB	Сталь				Нержавейка	
600 мм	ZFL.60BUS4				ZFL.60BUI4	
800 мм	ZFL.80BUS4				ZFL.80BUI4	
900 мм	ZFL.90BUS4				ZFL.90BUI4	
1.000 мм	ZFL.10BUS4				ZFL.10BUI4	
1.200 мм	ZFL.12BUS4				ZFL.12BUI4	

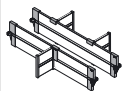
	Комплекты ORGA-LINE для номинальной длины 500–650 мм					
	Цвета	SW	TS	ES	RAL9006	
Ширина корпуса KB	Сталь				Нержавейка	
600 мм	ZFL.60BUS6				ZFL.60BUI6	
800 мм	ZFL.80BUS6				ZFL.80BUI6	
900 мм	ZFL.90BUS6				ZFL.90BUI6	
1.000 мм	ZFL.10BUS6				ZFL.10BUI6	
1.200 мм	ZFL.12BUS6				ZFL.12BUI6	

# TANDEMBOX intivo

ORGA-LINE для компонентов для выпечки

## Изделие



## Описание

Когда на кухне часто пекут, компоненты для выпечки необходимо хранить поблизости от плиты или духовки. Так Вы избежите лишних перемещений по кухне и сэкономите время. В просторном ящике с высоким фасадом, оснащённом поперечными и продольными разделителями ORGA-LINE, аккуратно и всегда на виду размещаются все необходимые ингредиенты.

## Требуемое пространство



## Информация для заказа

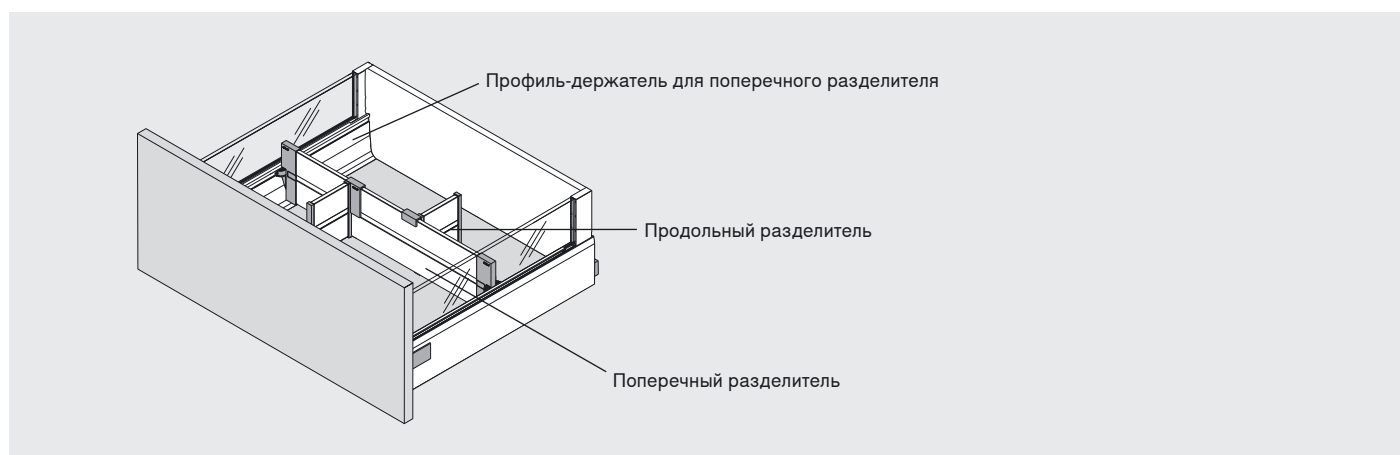

Комплектация	Ширина корпуса [мм]									QT = Поперечный разделитель LT = Продольный разделитель	
	300	400	450	500	550	600	800	900	1.000		1.200
Номинальная длина NL											
450 мм		1 x QT	1 x QT, 2 x LT	1 x QT, 3 x LT							
500 мм											
550 мм											
600 мм		2 x QT	2 x QT, 3 x LT	2 x QT, 6 x LT							
650 мм											

Профиль-держатель для поперечного разделителя					
Цвета	SW	TS	ES	RAL9006	
Номинальная длина NL	Сталь				Нержавеяка
450 мм	Z49L422S				Z49L422I
500 мм	Z49L472S				Z49L472I
550 мм	Z49L522S				Z49L522I
600 мм	Z49L572S				Z49L572I
650 мм	Z49L622S				Z49L622I

Зона „Приготовление еды“



# TANDEMBOX intivo

ORGA-LINE для компонентов для выпечки

## Информация для заказа

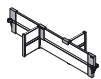
	Комплекты ORGA-LINE для номинальной длины 450 мм				
	Цвета	SW	TS	ES	RAL9006
Ширина корпуса KB	Сталь				Нержавейка
300 мм	ZFL.30BUS4				ZFL.30BUI4
400 мм	ZFL.40BUS4				ZFL.40BUI4
450 мм	ZFL.45BUS4				ZFL.45BUI4
500 мм	ZFL.50BUS4				ZFL.50BUI4
550 мм	ZFL.55BUS4				ZFL.55BUI4
600 мм	ZFL.60BUS4				ZFL.60BUI4
800 мм	ZFL.80BUS4				ZFL.80BUI4
900 мм	ZFL.90BUS4				ZFL.90BUI4
1.000 мм	ZFL.10BUS4				ZFL.10BUI4
1.200 мм	ZFL.12BUS4				ZFL.12BUI4

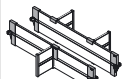
	Комплекты ORGA-LINE для номинальной длины 500–650 мм				
	Цвета	SW	TS	ES	RAL9006
Ширина корпуса KB	Сталь				Нержавейка
300 мм	ZFL.30BUS6				ZFL.30BUI6
400 мм	ZFL.40BUS6				ZFL.40BUI6
450 мм	ZFL.45BUS6				ZFL.45BUI6
500 мм	ZFL.50BUS6				ZFL.50BUI6
550 мм	ZFL.55BUS6				ZFL.55BUI6
600 мм	ZFL.60BUS6				ZFL.60BUI6
800 мм	ZFL.80BUS6				ZFL.80BUI6
900 мм	ZFL.90BUS6				ZFL.90BUI6
1.000 мм	ZFL.10BUS6				ZFL.10BUI6
1.200 мм	ZFL.12BUS6				ZFL.12BUI6

# TANDEMBOX intivo

ORGA-LINE для компонентов для выпечки

## Изделие



## Описание

Там же, где размещаются различные компоненты для выпечки, неподалеку должны быть противни и другие необходимые приспособления для выпечки. В ящике с высоким фасадом с межсекционными стенками ORGA-LINE можно вертикально располагать и формы для выпечки и противни. Это значительно экономит место и упрощает доступ ко всему необходимому.

## Требуемое пространство

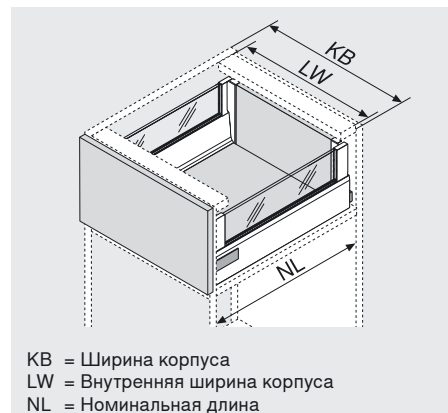

## Информация для заказа

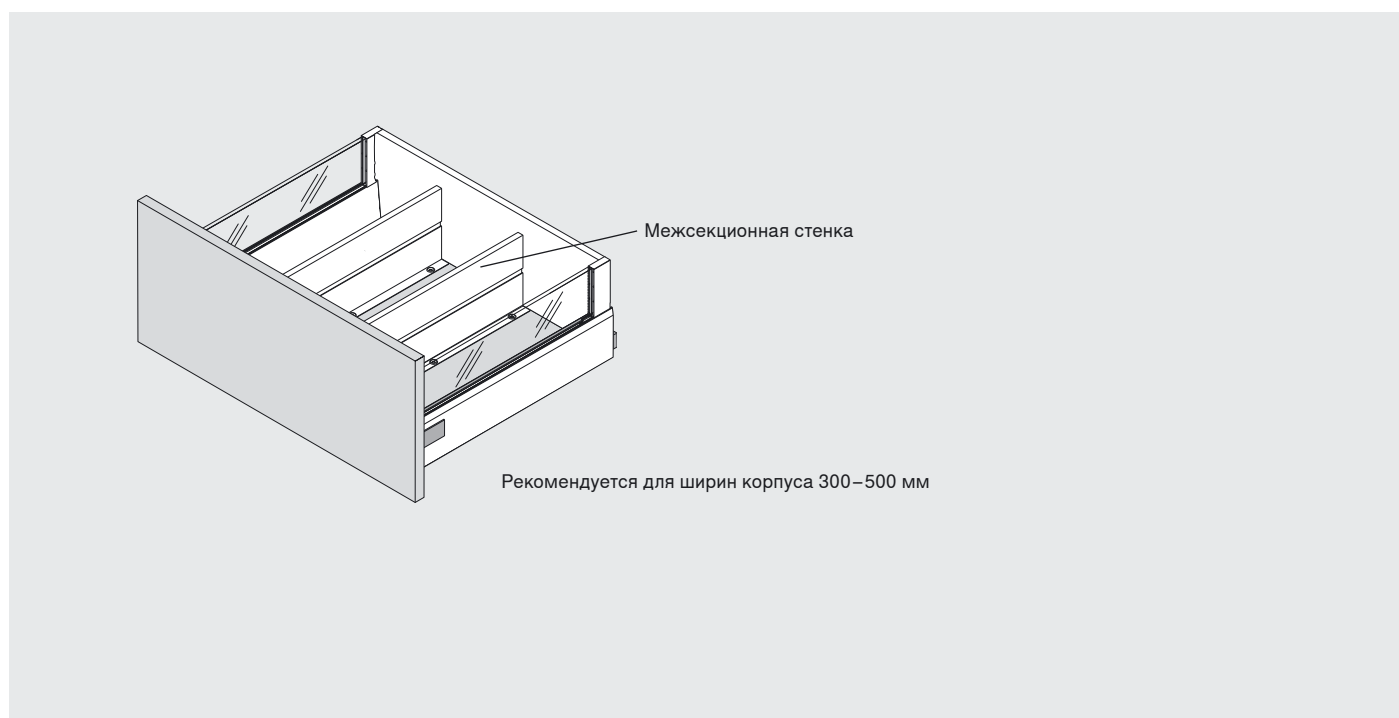

	Межсекционная стенка				
	Цвета	SW	TS	ES	RAL9006
Номинальная длина	Сталь				Нержавейка
450 мм	Z46L420S				Z46L420I
500 мм	Z46L470S				Z46L470I
550 мм	Z46L520S				Z46L520I
600 мм	Z46L570S				Z46L570I
650 мм	Z46L620S				Z46L620I
От ширины корпуса 400 мм 2 шт.					
От ширины корпуса 500 мм 3 шт.					

Зона „Приготовление еды“

# TANDEMBOX intivo

## Наборы и принадлежности ORGA-LINE

### Изделие



### Описание

Наборы ORGA-LINE можно устанавливать и в ящики нестандартной ширины. Такие принадлежности, как держатели тарелок, держатели ножей и специй впоследствии можно поставить в любой ящик.

## Информация для заказа – для стандартных ящиков

**SPACE CORNER (угловой шкаф)** На всех изображениях показана номинальная длина 500мм, при других длинах возможны незначительные отличия.

	<b>SPACE CORNER (угловой шкаф)</b>	
	Номинальная длина	
	600 мм	ZSI.450B13E
	650 мм	ZSI.500B13E

	<b>SPACE CORNER (угловой шкаф)</b>	
	Номинальная длина	
	600 мм	ZSI.450M13E
	650 мм	ZSI.500M13E

### Наборы для столовых приборов (B)

	<b>Наборы для столовых приборов (B)</b>	
	Номинальная длина	
	450 мм	ZSI.450B11N
	500 мм	ZSI.500B11N
	550 мм	ZSI.550B11N
	600 мм	ZSI.600B11N
	650 мм	ZSI.650B11N

	<b>Наборы для столовых приборов (B)</b>	
	Номинальная длина	
	450 мм	ZSI.450B12N
	500 мм	ZSI.500B12N
	550 мм	ZSI.550B12N
	600 мм	ZSI.600B12N
	650 мм	ZSI.650B12N

# TANDEMBOX intivo

Наборы и принадлежности ORGA-LINE

## Информация для заказа – для стандартных ящиков

### Наборы для столовых приборов (B)

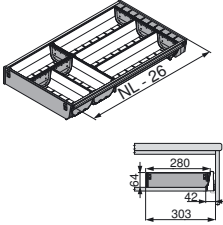
	<b>Наборы для столовых приборов (B)</b>	
	Номинальная длина	
	450 мм	ZSI.450BI3N
	500 мм	ZSI.500BI3
	550 мм	ZSI.550BI3
	600 мм	ZSI.600BI3
	650 мм	ZSI.650BI3

### Наборы разделителей (F)

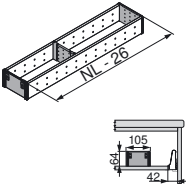
	<b>Наборы разделителей (F)</b>	
	Номинальная длина	
	450 мм	ZSI.450F1
	500 мм	ZSI.500F1
	550 мм	ZSI.550F1
	600 мм	ZSI.600F1
	650 мм	ZSI.650F1

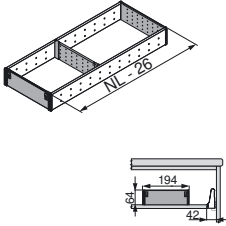
	<b>Наборы разделителей (F)</b>	
	Номинальная длина	
	450 мм	ZSI.450FI2N
	500 мм	ZSI.500FI2N
	550 мм	ZSI.550FI2N
	600 мм	ZSI.600FI2N
	650 мм	ZSI.650FI2N

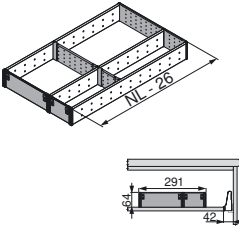
	<b>Наборы разделителей (F)</b>	
	Номинальная длина	
	450 мм	ZSI.450FI3
	500 мм	ZSI.500FI3
	550 мм	ZSI.550FI3
	600 мм	ZSI.600FI3
	650 мм	ZSI.650FI3

# TANDEMBOX intivo

Наборы и принадлежности ORGA-LINE

## Информация для заказа – для стандартных ящиков

### Комбинированные наборы (К)

	<b>Комбинированные наборы (К)</b>	
	Номинальная длина	
	450 мм	ZSI.450K12N
	500 мм	ZSI.500K12N
	550 мм	ZSI.550K12N
	600 мм	ZSI.600K12N
	650 мм	ZSI.650K12N

	<b>Комбинированные наборы (К)</b>	
	Номинальная длина	
	450 мм	ZSI.450K13N
	500 мм	ZSI.500K13N
	550 мм	ZSI.550K13N
	600 мм	ZSI.600K13N
	650 мм	ZSI.650K13N

	<b>Комбинированные наборы (К)</b>	
	Номинальная длина	
	450 мм	ZSI.450K14N
	500 мм	ZSI.500K14
	550 мм	ZSI.550K14
	600 мм	ZSI.600K14
	650 мм	ZSI.650K14

	<b>Комбинированные наборы (К)</b>	
	Номинальная длина	
	450 мм	ZSI.450MI3
	500 мм	ZSI.500MI3
	550 мм	ZSI.550MI3
	600 мм	ZSI.600MI3
	650 мм	ZSI.650MI3

# TANDEMBOX intivo

Наборы и принадлежности ORGA-LINE

## Информация для заказа – для стандартных ящиков

### Принадлежности

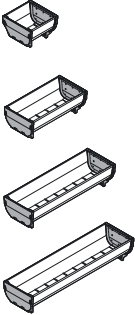
	<b>Лотки</b>	
	88 x 88 мм	ZSI.010SI
	88 x 176 мм	ZSI.020SI
	88 x 264 мм	ZSI.030SI
	88 x 352 мм	ZSI.040SI

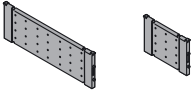
	<b>Поперечные разделители</b>	
	88 мм	ZSI.010Q
	176 мм	ZSI.020Q

## Информация для заказа – для ящиков с высоким фасадом

### Принадлежности

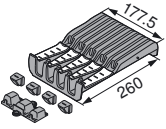
	<b>Держатель ножей</b>	
	177.5 x 260 мм	ZSZ.02M0

	<b>Держатель специй</b>		
	Ширина корпуса	Ширина (B)	
	300 мм	212 мм	ZFZ.30G0I
	400 мм	312 мм	ZFZ.40G0I
	450 мм	362 мм	ZFZ.45G0I

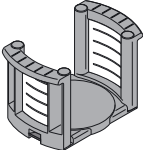
	<b>Держатель тарелок</b>		
	Диаметр тарелок:	180–320 мм	ZTH.0350
	Общая высота:	171 мм	
	Высота укладки тарелок:	144 мм	

# TANDEMBOX intivo

Монтаж и регулировка ORGA-LINE для BOXCOVER и BOXCAP

## Снятие ящика

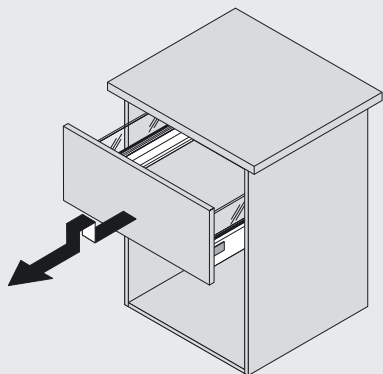

Одинаково для BOXCOVER и BOXCAP.

## Демонтаж вставки с BOXCOVER

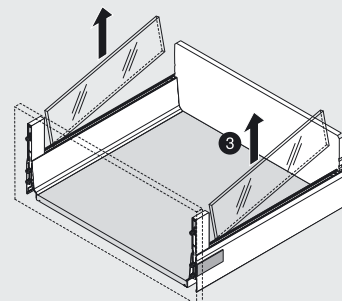
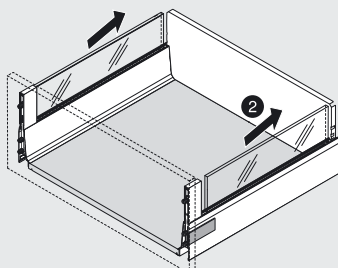
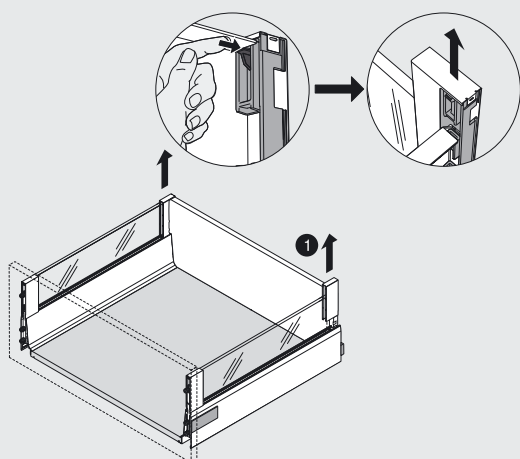

## Демонтаж BOXCAP

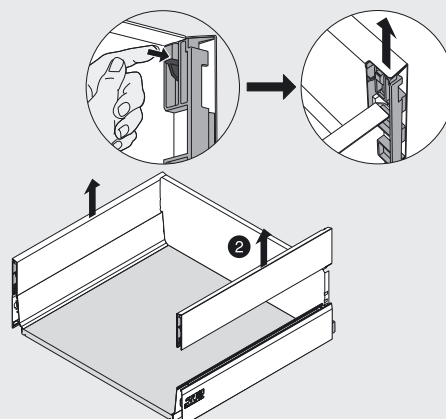
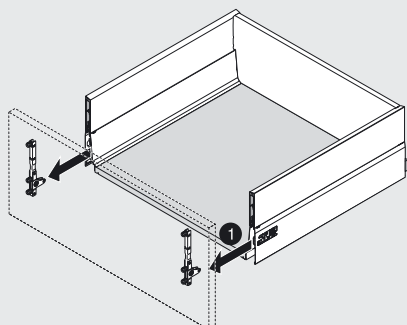

# TANDEMBOX intivo

## Монтаж и регулировка ORGA-LINE для BOXCOVER и BOXCAP

### Монтаж профиля-держателя для ORGA-LINE

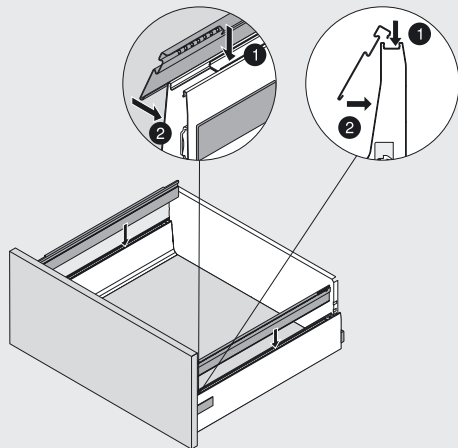

Одинаково для BOXCOVER и BOXCAP.

### Монтаж вставки с BOXCOVER

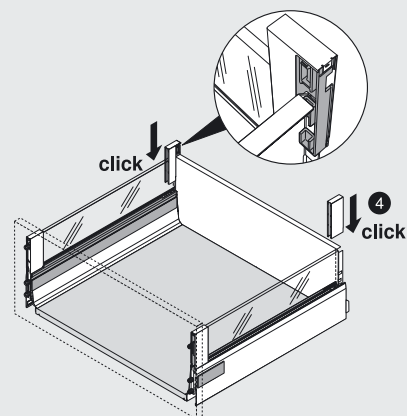
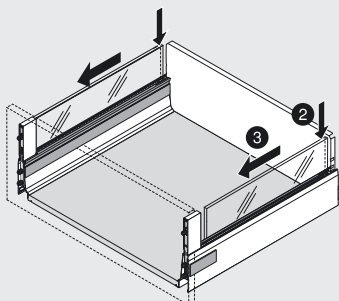
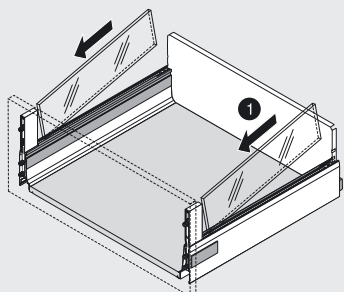

### Монтаж BOXCAP

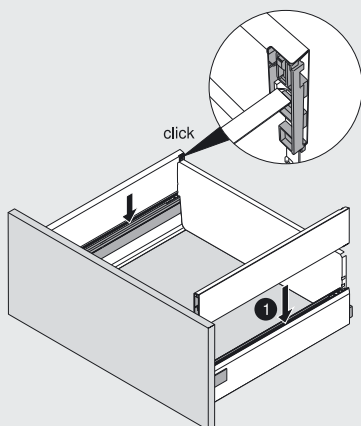



# TANDEMBOX intivo

## Монтаж и регулировка ORGA-LINE для BOXCOVER и BOXCAP

### Монтаж поперечного разделителя

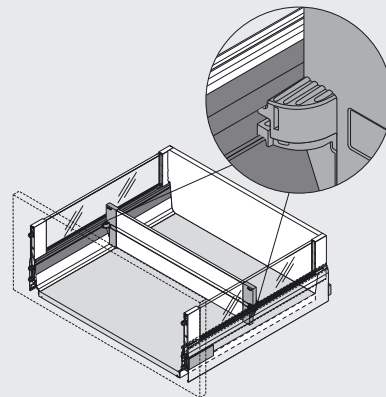
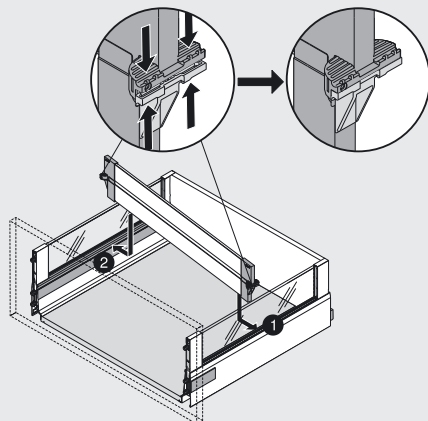

Одинаково для BOXCOVER и BOXCAP.

### Регулировка поперечного разделителя

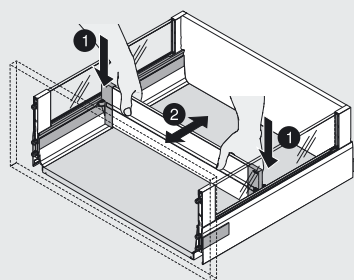

Одинаково для BOXCOVER и BOXCAP.

### Монтаж продольного разделителя

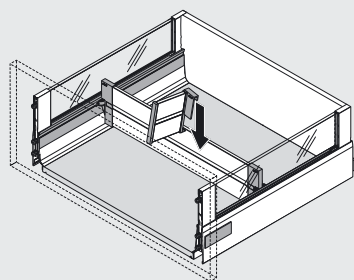

Одинаково для BOXCOVER и BOXCAP.

### Монтаж ванны для бутылок

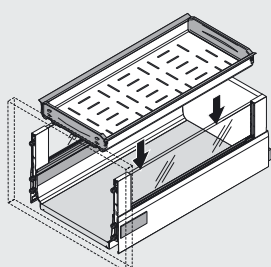

Одинаково для BOXCOVER и BOXCAP.

# TANDEMBOX intivo

## Монтаж и регулировка ORGA-LINE для BOXCOVER и BOXCAP

### Монтаж поперечного разделителя

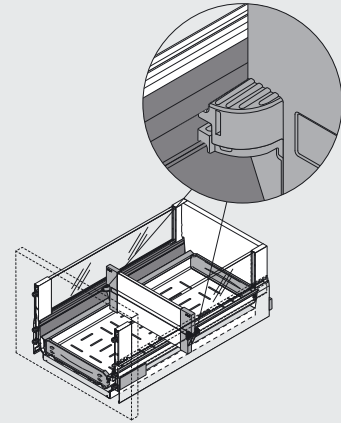
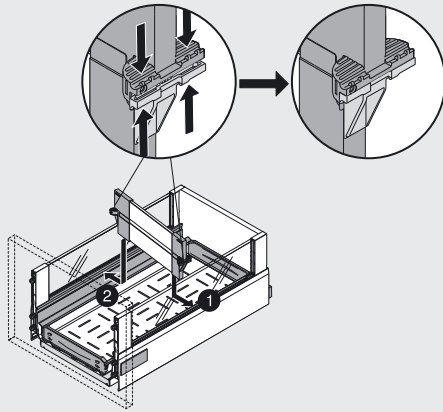

Одинаково для BOXCOVER и BOXCAP.

### Регулировка поперечного разделителя

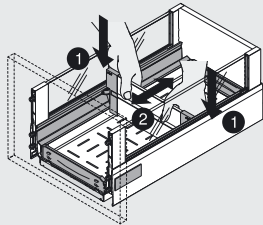

Одинаково для BOXCOVER и BOXCAP.

### Монтаж межсекционной стенки

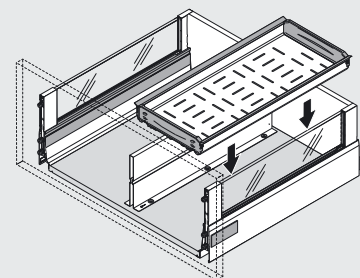
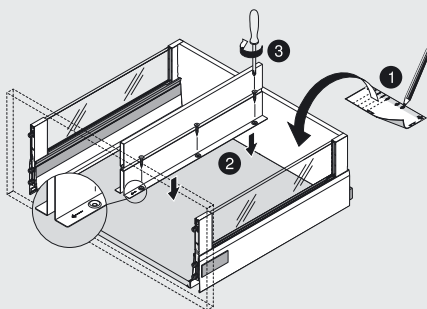

Одинаково для BOXCOVER и BOXCAP.

# TANDEMBOX intivo

Монтаж и регулировка ORGA-LINE для BOXCOVER и BOXCAP

## Монтаж поперечного разделителя

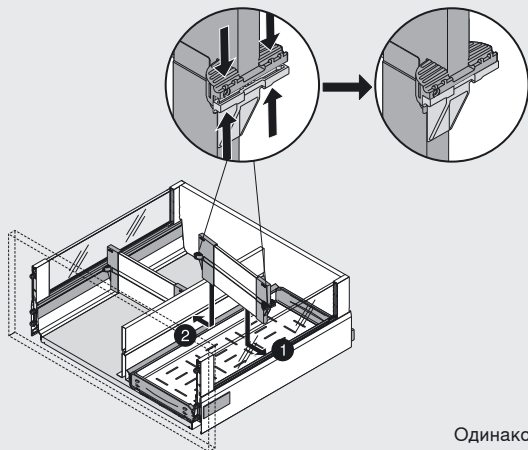

Одинаково для BOXCOVER и BOXCAP.

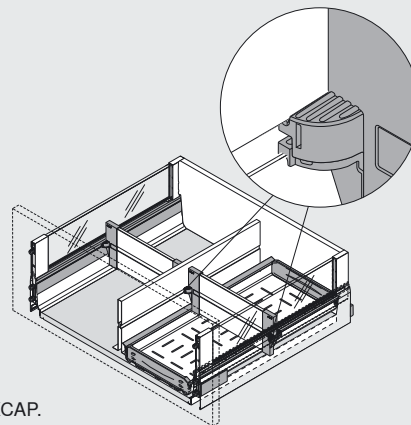

## Регулировка поперечного разделителя

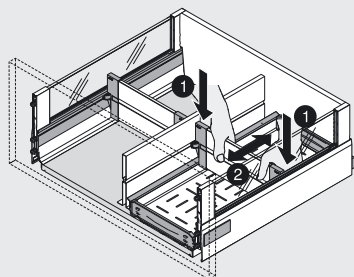

Одинаково для BOXCOVER и BOXCAP.